

Uživatelská příručka

Dell B1160
Dell B1160w

ZÁKLADNÍ

Tato příručka obsahuje informace týkající se instalace, základních činností a řešení potíží v systému Windows.

ROZŠÍŘENÁ

Tato příručka obsahuje informace o instalaci, pokročilé konfiguraci, provozu a řešení potíží v prostředí různých operačních systémů.

Některé funkce nemusí být u některých modelů nebo v některých zemích dostupné.



1. Úvod

Hlavní výhody	5
Funkce podle modelů	7
Užitečné informace	8
O této uživatelské příručce	9
Bezpečnostní informace	10
Přehled zařízení	16
Celkový pohled na ovládací panel	18
Zapnutí zařízení	20
Místní instalace ovladače	21
Reinstalace ovladače	23



2. Základní používání

Tisk zkušební stránky	25
Zásobník a tisková média	26
Základní funkce tisku	34



3. Údržba

Objednání spotřebního materiálu a příslušenství	38
Dostupný spotřební materiál	39
Skladování kazety s tonerem	40
Rozprostření toneru	42
Výměna kazety s tonerem	43
Čištění zařízení	45
Tipy pro přenášení a skladování zařízení	49



4. Řešení potíží

Rady, jak zabránit uvíznutí papíru	51
Řešení chyby Došel papír	52
Odstranění uvíznutého papíru	53
Význam stavové kontrolky	56



5. Příloha

Technické specifikace	59
Zásady technické podpory společnosti Dell	68
Kontaktování společnosti Dell	69
Záruka a zásady pro reklamace	70
Copyright	71



1. Úvod

Tato kapitola obsahuje informace, které potřebujete znát před použitím zařízení.

- **Hlavní výhody** 5
- **Funkce podle modelů** 7
- **Užitečné informace** 8
- **O této uživatelské příručce** 9
- **Bezpečnostní informace** 10
- **Přehled zařízení** 16
- **Celkový pohled na ovládací panel** 18
- **Zapnutí zařízení** 20
- **Místní instalace ovladače** 21
- **Reinstalace ovladače** 23

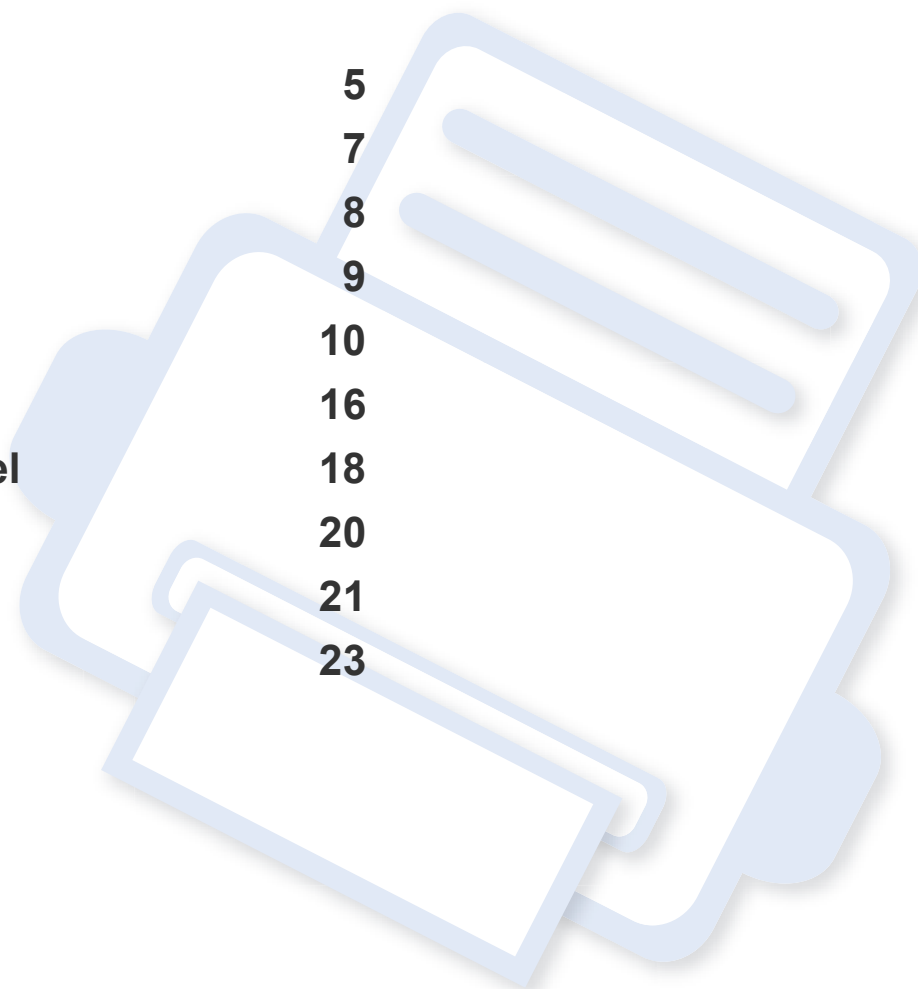

Hlavní výhody

Šetrnost k životnímu prostředí



- Tiskem více stránek dokumentu na jeden list lze ušetřit papír (viz „Použití pokročilých tiskových funkcí“ na straně 117).
- Tiskem na obě strany papíru lze dosáhnout jeho úspory (ruční oboustranný tisk) (viz „Použití pokročilých tiskových funkcí“ na straně 117).
- Toto zařízení automaticky šetří elektrickou energii tím, že podstatně snižuje její spotřebu v době, kdy není používáno.

Rychlý tisk ve vysoké kvalitě



- Můžete tisknout s rozlišením až 1 200 x 1 200 dpi efektivního výstupu.
- Rychlý tisk na požádání.
 - Pro jednostranný tisk 20 str./min. (A4) nebo 21 str./min. (Letter).

Pohodlí



- Dell Printer Manager a Stav tiskárny Dell jsou programy, které monitorují stav zařízení a o tomto stavu informují uživatele. Umožňují také upravit nastavení zařízení (viz „Používání Dell Printer Manager“ na straně 132).
- Podpora společnosti Dell je k dispozici na adrese **www.dell.com** nebo **support.dell.com**. Vyberte svoji oblast na stránce WELCOME TO DELL SUPPORT a vyplňte požadované údaje, abyste získali přístup k nástrojům a informacím.

Široká škála funkcí a podporovaných aplikací



- Podporuje různé formáty papíru (viz „Specifikace tiskových médií“ na straně 61).
- Tisk vodoznaků: Dokumenty lze označit zadanými slovy, například „Důvěrné“ (viz „Použití pokročilých tiskových funkcí“ na straně 117).

Hlavní výhody

- Tisk plakátů: Text a obrázky na každé stránce dokumentu lze zvětšit a vytisknout na více listů papíru, které po slepení vytvoří plakát (viz „Použití pokročilých tiskových funkcí“ na straně 117).
- Tisknout můžete v různých operačních systémech (viz „Požadavky na systém“ na straně 64).
- Toto zařízení je vybaveno rozhraním USB.

Podporuje různé metody nastavení bezdrátové sítě



- Pomocí tlačítka WPS (Wi-Fi Protected Setup™)
 - K bezdrátové síti se můžete snadno připojit pomocí tlačítka WPS na zařízení a přístupovém bodu (bezdrátovém routeru).
- Použití kabelu USB
 - Pomocí USB kabelu se můžete připojit k bezdrátové síti a provést různá její nastavení.
- Pomocí funkce Wi-Fi Direct
 - Pomocí funkce Wi-Fi nebo Wi-Fi Direct můžete pohodlně tisknout ze svého mobilního přístroje.



Viz „Přehled způsobů nastavení bezdrátové sítě“ na straně 90.

Funkce podle modelů

Některé funkce a volitelné doplňky nemusí být u některých modelů nebo v některých zemích dostupné.

Operační systém

Operační systém	Formát B1160	B1160w
Windows	•	•
Macintosh	•	•
Linux	•	•

(•: je k dispozici, prázdné: není k dispozici)

Software

Software	Formát B1160	B1160w
Ovladač tiskárny SPL	•	•
Ovladač tiskárny XPS	•	•
Dell Printer Manager	•	•
Embedded Web Service		•
Nástroj pro objednání spotřebního materiálu Dell	•	•

Software	Formát B1160	B1160w
Stav tiskárny Dell	•	•
Firmware Update Utility	•	•

(•: je k dispozici, prázdné: není k dispozici)

Funkce modelů

Funkce	Formát B1160	B1160w
Vysokorychlostní USB 2.0	•	•
Síťové rozhraní 802.11b/g bezdrátová LAN		•
IPv6		•
Wi-Fi Protected Setup™ (WPS)		•
Ruční duplexní (oboustranný) tisk	•	•

(•: je k dispozici, prázdné: není k dispozici)

Užitečné informace



Kde lze stáhnout ovladač k zařízení?

- Navštivte stránky **www.support.dell.com**, kde stáhnete nejnovější ovladač k zařízení, a nainstalujte jej do svého systému.



Kde lze koupit příslušenství nebo spotřební materiál?

- Informujte se u distributora výrobků značky Dell nebo u místního prodejce.
- Přejděte na adresu **www.support.dell.com**. Vyberte svou zemi nebo region a zobrazí se informace o servisu výrobků.



Stavová kontrolka bliká nebo nepřetržitě svítí.

- Vypněte výrobek a znovu jej zapněte.
- Podívejte se na význam kontrolky v této příručce a pokuste se podle návodu problém odstranit (viz „Význam stavové kontrolky“ na straně 56).



Došlo k vzpříčení papíru.

- Otevřete a zavřete horní kryt (viz „Pohled zepředu“ na straně 17).
- Podívejte se na pokyny k odstranění uvíznutého papíru v této příručce a pokuste se podle návodu problém odstranit (viz „Odstranění uvíznutého papíru“ na straně 53).



Výtisky jsou rozmazané.

- Hladina toneru může být nízká nebo nerovnoměrná. Protřepejte kazetu s tonerem.
- Vyzkoušejte jiné nastavení rozlišení tisku.
- Vyměňte kazetu s tonerem.



Zařízení netiskne.

- Otevřete tiskovou frontu a odeberte dokument ze seznamu (viz „Zrušení tiskové úlohy“ na straně 35).
- Odeberte ovladač a znovu ho nainstalujte (viz „Místní instalace ovladače“ na straně 21).
- Nastavte zařízení v systému Windows jako výchozí.

O této uživatelské příručce

Tato uživatelská příručka obsahuje informace pro základní seznámení se zařízením a také podrobný popis každého kroku při používání zařízení.



- Před použitím zařízení si přečtěte bezpečnostní pokyny.
- Pokud se při používání zařízení vyskytnou problémy, postupujte podle pokynů v kapitole o řešení potíží.
- Výrazy použité v této uživatelské příručce jsou vysvětleny ve slovníku pojmů.
- Ilustrace v této uživatelské příručce se mohou od zařízení, které jste zakoupili, lišit v závislosti na doplňcích a modelu.
- Kopie obrazovek v této uživatelské příručce se mohou od zařízení, které jste zakoupili, lišit v závislosti na verzi firmwaru nebo ovladače.
- Postupy uvedené v této uživatelské příručce vycházejí především ze systému Windows 7.

Pojmy

Některé termíny v této příručce jsou vzájemně zaměnitelné:

- Dokument znamená totéž co originál či předloha.
- Papír znamená totéž co médium nebo tiskové médium.
- Zařízení označuje tiskárnu nebo multifunkční tiskárnu.

Obecné ikony



Ikona	Textu	Popis
	Pozor	Poskytuje uživatelům informace o ochraně zařízení před možným mechanickým poškozením nebo selháním.
	Poznámka	Uvádí dodatečné informace nebo podrobné specifikace funkcí a vlastností zařízení.

Bezpečnostní informace

Tato varování a upozornění mohou vás nebo vaše okolí ochránit před poraněním a mohou také zabránit poškození zařízení. Před použitím tohoto zařízení si veškeré pokyny přečtěte a snažte se jim porozumět. Po přečtení této části tuto uložte na bezpečné místo pro budoucí použití.

Důležité bezpečnostní symboly

Vysvětlení všech ikon a znaků používaných v této kapitole

	Varování	Nebezpečné nebo riskantní postupy, které mohou vést k těžkým zraněním či k usmrcení.
	Pozor	Nebezpečné nebo riskantní postupy, které mohou vést k drobným poraněním nebo ke škodám na majetku.
		Nezkoušejte.

Provozní prostředí

Varování



Nepoužívejte, pokud je napájecí kabel poškozen, nebo zásuvka není uzemněna.

Mohlo by dojít k zasažení elektrickým proudem nebo k požáru.



Na horní stranu zařízení nic nepokládejte (vodu, malé kovové nebo těžké předměty, svíčky, zapálené cigarety atd.).

Mohlo by dojít k zasažení elektrickým proudem nebo k požáru.

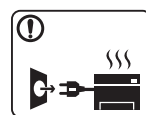

- Dojde-li k přehřátí (ze zařízení vystupuje kouř, slyšíte nezvyklé zvuky nebo zařízení vydává zápach), okamžitě zařízení vypněte a vytáhněte ze zásuvky.

- Uživatel by měl mít přístup k elektrické zásuvce pro případy nouze, kdy může být nutné, aby uživatel ze zásuvky vytáhl zástrčku.

Mohlo by dojít k zasažení elektrickým proudem nebo k požáru.



Na napájecí kabel nepokládejte těžké předměty, ani jej neohýbejte.

Stoupnete-li na napájecí kabel nebo dovolíte-li, aby byl vystaven nárazu těžkých předmětů, může dojít k zasažení elektrickým proudem nebo k požáru.

Bezpečnostní informace



Zástrčku nevytahujte tahem za kabel. Se zástrčkou nemanipulujte mokrými rukama.

Mohlo by dojít k zasažení elektrickým proudem nebo k požáru.

Pozor

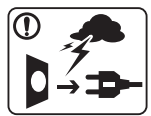

Při bouřce, nebo pokud zařízení dlouho nepoužíváte, vytáhněte napájecí kabel ze zásuvky.

Mohlo by dojít k zasažení elektrickým proudem nebo k požáru.



Buďte opatrní, oblast výstupu papíru je horká.

Může dojít k popálení.



Došlo-li k pádu zařízení, nebo jeho kryt vypadá poškozeně, odpojte zařízení od všech vnějších zdrojů a požádejte o pomoc servisního technika.

V opačném případě by mohlo dojít k zasažení elektrickým proudem nebo k požáru.



Pokud zařízení nepracuje správně, i když jste postupovali přesně podle návodu, odpojte zařízení od všech vnějších zdrojů a požádejte o pomoc servisního technika.

V opačném případě by mohlo dojít k zasažení elektrickým proudem nebo k požáru.



Pokud kabel nejde snadno zasunout do zásuvky, nepokoušejte se jej tam zastrčit silou.

O výměnu elektrické zásuvky požádejte elektrikáře, jinak může dojít k zasažení elektrickým proudem.



Zajistěte, aby domácí zvířata nepřekousla napájecí kabel, telefonní kabel nebo kabely propojující zařízení s počítačem.

Mohlo by dojít k zasažení elektrickým proudem, k požáru nebo ke zranění domácích zvířat.

Způsob použití

Pozor



Během tisku nevytahujte papír násilím.







Mohlo by dojít k poškození zařízení.

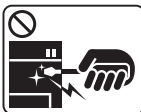

Nevkládejte ruku mezi zařízení a zásobník papíru.

Můžete se zranit.

Bezpečnostní informace

	<p>Toto zařízení je napájeno elektrickou energií prostřednictvím napájecího kabelu.</p> <p>Chcete-li přerušit zásobení elektrickou energií, vyjměte napájecí kabel ze zásuvky.</p>
	<p>Při výměně papíru nebo odstraňování zaseknutého papíru postupujte opatrně.</p> <p>Nový papír má ostré hrany, mohli byste se bolestivě pořezat.</p>
	<p>Při velkém objemu tisku se může spodní část oblasti výstupu papíru zahřát. Nedovolte dětem, aby se jí dotýkaly.</p> <p>Může dojít k popálení.</p>
	<p>Při odstraňování zaseknutého papíru nepoužívejte pinzetu ani ostré kovové předměty.</p> <p>Mohlo by dojít k poškození zařízení.</p>
	<p>Nedovolte, aby se papíry příliš hromadily v oblasti výstupu papíru.</p> <p>Mohlo by dojít k poškození zařízení.</p>
	<p>Neblokujte ventilátor žádnými předměty, ani je do něj nekládejte.</p> <p>Mohlo by to vést ke zvýšení teploty součástek a následné škodě nebo požáru.</p>
	<p>Používání jiných ovládacích prvků nebo nastavení, nebo provádění jiných postupů než těch, které jsou uvedeny v této příručce, může způsobit vystavení nebezpečnému záření.</p>

Umístění / stěhování

Varování



Neumísťujte zařízení na místa, kde může přijít do kontaktu s prachem, vlhkostí nebo vodou.

Mohlo by dojít k zasažení elektrickým proudem nebo k požáru.

Bezpečnostní informace

Pozor



Pokud zařízení chcete přemístit, nejdříve jej vypněte a odpojte všechny šňůry. Níže uvedené informace jsou pouze návrhy na základě hmotnosti jednotek. Pokud máte zdravotní potíže, které vám neumožňují zvedání, zařízení nezvedejte. Požádejte o pomoc a vždy použijte odpovídající počet osob, abyste zařízení bezpečně zdvihli.

Poté zařízení zvedněte:

- Pokud zařízení váží méně než 20 kg, může jej zvedat 1 osoba.
- Pokud zařízení váží 20 – 40 kg, měly by jej zvedat 2 osoby.
- Pokud zařízení váží více než 40 kg, měly by jej zvedat 4 a více osob.

Zařízení by mohlo spadnout a způsobit poranění nebo by se mohlo poškodit.



Neumísťujte zařízení na nevhodný povrch.

Zařízení by mohlo spadnout a způsobit poranění nebo by se mohlo poškodit.



Používejte pouze AWG č. 26^a nebo silnější, telefonní kabel, pokud je to nutné.

Jinak by mohlo dojít k poškození zařízení.



Pro bezpečný provoz použijte napájecí kabel dodávaný se zařízením. Používáte-li kabel delší než 2 m se zařízením pracujícím na napětí 110 V, měla by být tloušťka kabelu 16 AWG nebo větší.

Jinak by mohlo dojít k poškození zařízení, úrazu elektrickým proudem nebo požáru.



Ujistěte se, že jste napájecí kabel zapojili do uzemněné elektrické zásuvky.

V opačném případě by mohlo dojít k zasažení elektrickým proudem nebo k požáru.



Nepřetěžujte elektrické zásuvky ani prodlužovací kabely.

Mohlo by to způsobit horší funkci přístroje, úraz elektrickým proudem nebo požár.



Nezakrývejte zařízení, ani je neumísťujte do těsných prostor, jako jsou komory.

Pokud není zařízení správně odvětráváno, může dojít k požáru.



Zařízení by mělo být připojeno k elektrické síti o napětí uvedeném na štítku.

Pokud si nejste jisti, jaké napětí používáte, a chcete to zjistit, obraťte se na vašeho dodavatele elektrické energie.

a. AWG: Americký parametr tloušťky kabelu (American Wire Gauge)

Bezpečnostní informace

Údržba / Kontrola

Pozor



Vypojte tento výrobek ze zásuvky, než začnete čistit jeho vnitřní části. Nečistěte zařízení benzínem, ředidlem nebo lihem; přímo do zařízení nestříkejte vodu.

Mohlo by dojít k zasažení elektrickým proudem nebo k požáru.



Pokud pracujete s vnitřní částí zařízení, např. při výměně spotřebního materiálu nebo při čištění, zařízení nesmí být v provozu.

Mohli byste se zranit.



Čistící pomůcky udržujte mimo dosah dětí.

Mohlo by dojít k jejich úrazu.



Nerozebírejte, neopravujte ani nepřestavujte zařízení bez odborné pomoci.

Mohlo by dojít k poškození zařízení. Potřebuje-li zařízení opravu, obraťte se na certifikovaného servisního technika.



- Neodstraňujte kryty ani ochranné prvky, které jsou upevněny šrouby.
- Fixační jednotky by měli opravovat pouze certifikovaní servisní technici. Oprava necertifikovaným technikem by mohla mít za následek požár nebo úraz elektrickým proudem.
- Zařízení by měli opravovat pouze certifikovaní servisní technici společnosti Dell.



Při čištění a provozu zařízení přesně dbejte instrukcí v uživatelské příručce dodávané se zařízením.

V opačném případě by mohlo dojít k poškození zařízení.



Zabraňte znečištění napájecího kabelu a kontaktního povrchu zástrčky prachem nebo vodou.

V opačném případě by mohlo dojít k zasažení elektrickým proudem nebo k požáru.

Spotřeba materiálu

Pozor



Kazetu s tonerem nerozebírejte.

Toner může být nebezpečný, pokud dojde k vdechnutí nebo požití.

Bezpečnostní informace



Spotřební materiál, jako jsou kazety s tonerem nebo fixační jednotka, nepalte.

Mohlo by dojít k explozi nebo nekontrolovatelnému požáru.



Skladovaný spotřební materiál, jako jsou kazety s tonerem, uchovávejte mimo dosah dětí.

Toner může být nebezpečný, pokud dojde k vdechnutí nebo požití.



Když vyměňujete kazetu s tonerem nebo odstraňujete zaseknutý papír, dbejte na to, aby vaše tělo nebo oblečení nepřišlo do styku s prachem toneru.

Toner může být nebezpečný, pokud dojde k vdechnutí nebo požití.



Jestliže si tonerem znečistíte oděv, neperte jej v horké vodě.

Horká voda by zafixovala toner do vlákna. Použijte studenou vodu.





Použití recyklovaného spotřebního materiálu, jako jsou kazety s tonerem, může poškodit zařízení.

Dojde-li k poškození v důsledku použití recyklovaného spotřebního materiálu, bude účtován servisní poplatek.

Přehled zařízení

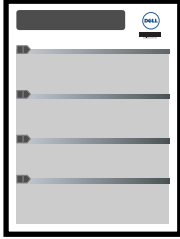
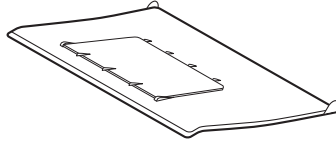
Příslušenství

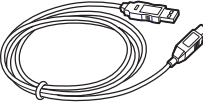
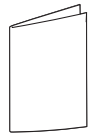
		
Napájecí kabel	Stručná instalační příručka	Výstupní stohovač ^a
		
Disk CD se softwarem ^b	Kabel USB (pouze B1160w)	Různé příslušenství ^c

a. Pokyny pro připojení stohovače k zařízení najdete ve Stručné instalační příručce.

b. Disk CD obsahuje ovladače tiskárny, softwarové aplikace a uživatelskou příručku.

c. Různé příslušenství dodávané se zařízením se může lišit v závislosti na konkrétním modelu a zemi, kde bylo zařízení zakoupeno.

Přehled zařízení

Pohled zepředu



- Tento obrázek se může lišit od vašeho zařízení v závislosti na modelu.
- Některé funkce a volitelné doplňky nemusí být u některých modelů nebo v některých zemích dostupné (viz „Funkce podle modelů“ na straně 7).

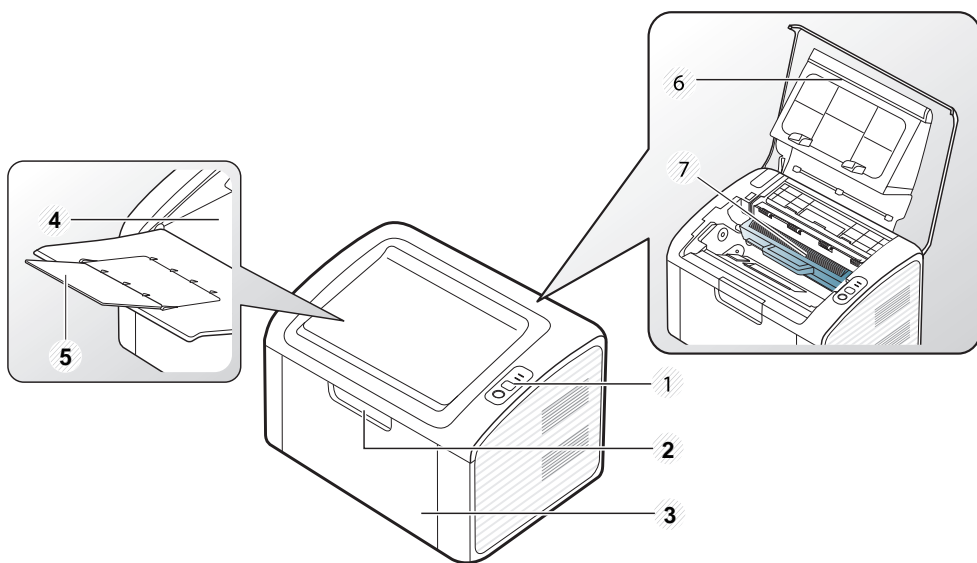

1	Ovládací panel	5	Výstupní opěra
2	Rukojeť zásobníku	6	Horní kryt
3	Zásobník	7	Tonerova kazeta
4	Výstupní zásobník		

Pohled zezadu



- Tento obrázek se může lišit od vašeho zařízení v závislosti na modelu.
- Některé funkce a volitelné doplňky nemusí být u některých modelů nebo v některých zemích dostupné (viz „Funkce podle modelů“ na straně 7).

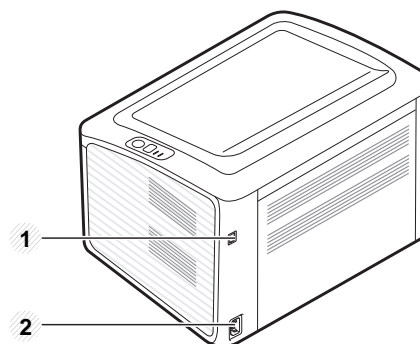

1	Port USB
2	Napájecí zásuvka

Celkový pohled na ovládací panel



Tento ovládací panel se může lišit od vašeho zařízení v závislosti na modelu. Existují různé typy ovládacích panelů.

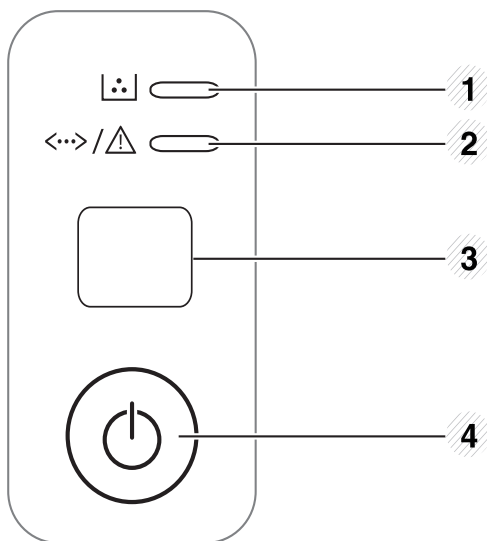

1		Kontrolka toneru	Zobrazuje stav toneru (viz „Kontrolka Stavová“ na straně 56).
2		Kontrolka Stavová	Zobrazuje stav zařízení (viz „Kontrolka Stavová“ na straně 56).

3





WPS (pouze B1160w)

Jednoduše nakonfiguruje připojení k bezdrátové síti bez počítače (viz „Nastavení bezdrátové sítě“ na straně 89).

- **Vytiskne list s konfigurací**
 - Stiskněte a držte toto tlačítko cca 10 sekundy, dokud zelená kontrolka nezačne pomalu blikat. Pak tlačítko uvolněte.
- **Vytiskne informační zprávu o spotřebním materiálu / protokol chyb**
 - Stiskněte a držte toto tlačítko cca 15 sekundy, dokud se zelená kontrolka nerozsvítí. Pak tlačítko uvolněte.
- **Manuální tisk**
 - Stiskněte toto tlačítko pokaždé, když budete doplňovat list papíru do zásobníku, při volbě **Ruční podávání Zdroj** v ovladači tiskárny.

Celkový pohled na ovládací panel

3		Info (pouze B1160)	<ul style="list-style-type: none">• Vytiskne list s konfigurací<ul style="list-style-type: none">- Stiskněte a držte toto tlačítko cca 10 sekundy, dokud zelená kontrolka nezačne pomalu blikat. Pak tlačítko uvolněte.• Vytiskne informační zprávu o spotřebním materiálu / protokol chyb<ul style="list-style-type: none">- Stiskněte a držte toto tlačítko cca 15 sekundy, dokud se zelená kontrolka nerozsvítí. Pak tlačítko uvolněte.• Manuální tisk<ul style="list-style-type: none">- Stiskněte toto tlačítko pokaždé, když budete doplňovat list papíru do zásobníku, při volbě Ruční podávání Zdroj v ovladači tiskárny.
4		Napájení/ Storno	<ul style="list-style-type: none">• Tímto tlačítkem můžete zařízení vypnout nebo probudit z režimu spánku.• Umožňuje kdykoli zastavit prováděnou operaci

Zapnutí zařízení

- 1 Zařízení nejprve připojte k přívodu elektřiny.

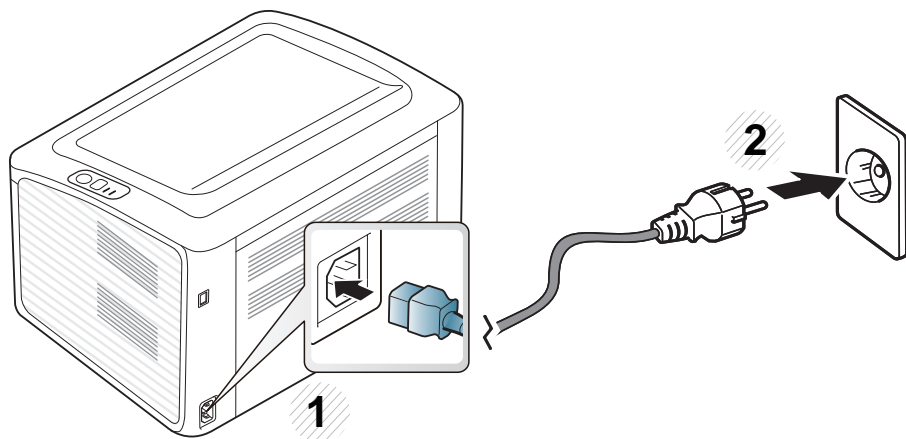

- 2 Na ovládacím panelu stiskněte tlačítko  (napájení/storno).



Pokud chcete vypnout napájení, stiskněte na ovládacím panelu tlačítko  (napájení/storno).

Místní instalace ovladače

Místní zařízení je zařízení, které je přímo připojeno k vašemu počítači prostřednictvím kabelu.



- Pokud používáte operační systém Macintosh nebo Linux, podívejte se do části „Instalace softwaru“ na straně 74.
- Instalační okno zobrazené v této Uživatelská příručka se může lišit v závislosti na zařízení a používaném rozhraní.
- Volba **Vlastní instalace** umožňuje výběr programů, které chcete nainstalovat.
- Používejte kabel USB s maximální délkou 3 m.

Windows

- 1 Zkontrolujte, zda je zařízení připojeno k počítači a zda je zapnuté.



Pokud se během instalace zobrazí okno **Průvodce nově rozpoznáním hardwarem**, klepnutím na tlačítko **Storno** okno zavřete.

- 2 Do diskové jednotky CD-ROM vložte dodaný disk CD se softwarem. Disk CD se softwarem by se měl automaticky spustit a mělo by se zobrazit okno instalace.

Pokud se instalační okno neobjeví, klepněte na položky **Začátek > Všechny programy > Příslušenství > Spustit**.

Zadejte X:\Setup.exe, písmeno X nahraďte písmenem vaší jednotky CD-ROM a potom klepněte na **OK**.

- 3 Vyberte tlačítko **Další**.

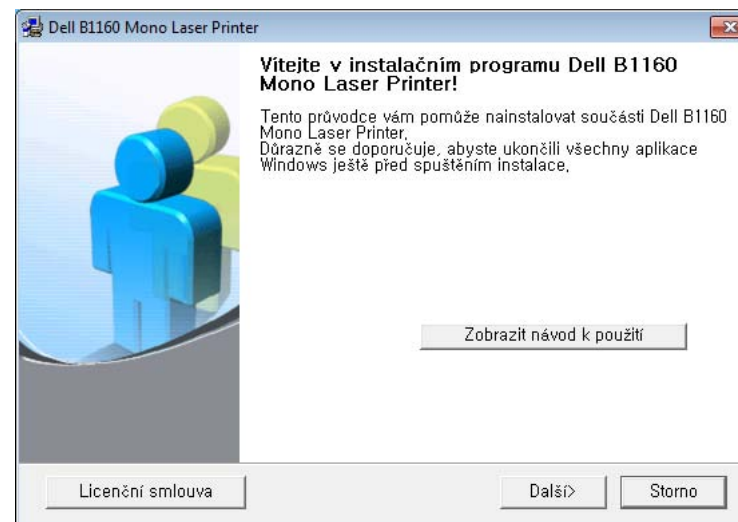

Okno instalace ovladače tiskárny se může od okna zobrazeného v této uživatelské příručce lišit v závislosti na typu používané tiskárny.

Místní instalace ovladače

- 4 Vyberte **Připojení k počítači pomocí kabelu USB**. Klepněte na tlačítko **Další**.

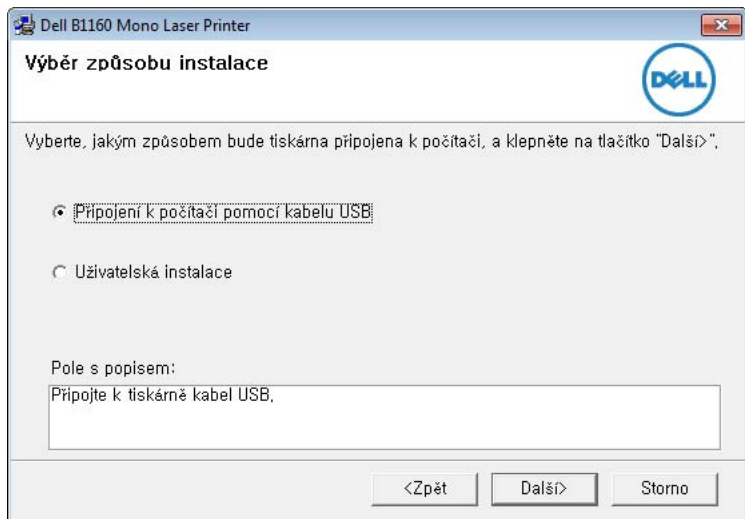

Okno instalace ovladače tiskárny se může od okna zobrazeného v této uživatelské příručce lišit v závislosti na typu používané tiskárny.

- 5 Dodržujte pokyny v instalačním okně a dokončete proces instalace.

Reinstalace ovladače

Pokud ovladač tiskárny nepracuje správně, přeinstalujte ovladač podle následujících kroků.

Windows

- 1 Zkontrolujte, zda je zařízení připojeno k počítači a zda je zapnuté.
- 2 V nabídce **Začátek** vyberte **Programy** nebo **Všechny programy** > **Dell** > **Dell Printers** > **název ovladače vaší tiskárny** > **Údržba**.
- 3 Vyberte možnost **Opravit** a klepněte na tlačítko **Další**.
- 4 Postupujte podle pokynů uvedených v okně opravy.
- 5 Vložte disk CD se softwarem do jednotky CD-ROM a znovu nainstalujte ovladač (viz „Místní instalace ovladače“ na straně 21).



2. Základní používání

Po dokončení instalace můžete nastavit výchozí nastavení zařízení. Informace o nastavení nebo změně hodnot naleznete v další části. Tato kapitola obsahuje informace o celkové struktuře nabídek a základních možnostech nastavení.

- **Tisk zkušební stránky** 25
- **Zásobník a tisková média** 26
- **Základní funkce tisku** 34

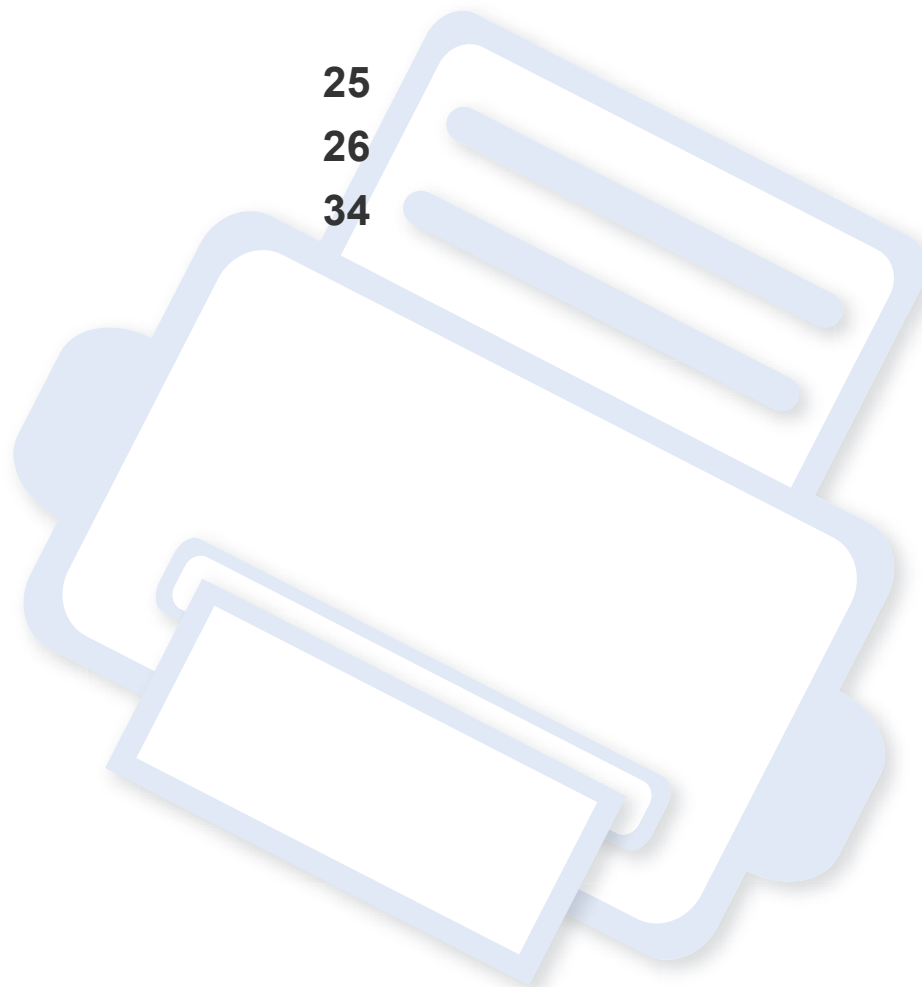

Tisk zkušební stránky

Abyste se ujistili, zda zařízení funguje správně, vytiskněte zkušební stránku.



K dispozici pouze uživatelům operačního systému Windows.

Tisk zkušební stránky:

- 1 Otevřete dokument, který chcete vytisknout.
- 2 V nabídce Soubor vyberte možnost **Tisk**.
- 3 Vyberte své zařízení ze seznamu **Vybrat tiskárnu**.
- 4 Klepněte na **Vlastnosti** nebo **Předvolby**.
- 5 Klepněte na kartu **Dell > Testovací stránka**.

Zásobník a tisková média

Tato kapitola vás seznámí s vkládáním tiskových médií.



- Používání tiskových médií, která nesplňují tyto specifikace, může způsobit problémy nebo nutnost oprav. Na takové opravy se nevztahuje záruka ani servisní smlouvy společnosti Dell.
- Ujistěte, že v tomto zařízení nepoužíváte fotografický papír pro inkoustové tiskárny. Mohlo by dojít k poškození zařízení.
- Používání hořlavých tiskových médií může způsobit požár.
- Používejte určená tisková média (viz „Specifikace tiskových médií“ na straně 61).



Používání hořlavých médií nebo zanechání cizích materiálů v tiskárně může vést k přehřátí jednotky a v ojedinělých případech způsobit požár.

Informace o zásobníku

Chcete-li změnit formát, je třeba nastavit vodítko papíru.

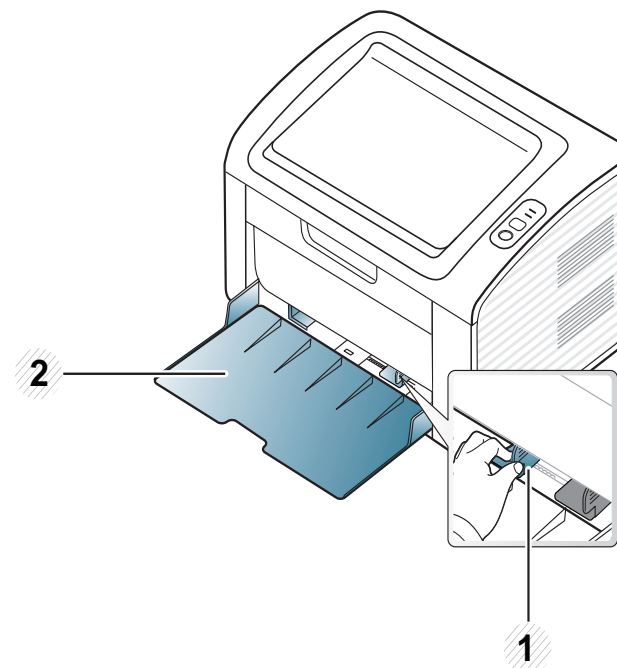

- 1 Vodítko šířky papíru
- 2 Zásobník



Pokud vodítko papíru neupravíte, může docházet k registraci papíru, zkreslení obrazu nebo uvíznutí papíru.

Zásobník a tisková média

Vložení papíru do zásobníku



Když je zásobník papíru prázdný nebo došlo k zaseknutím papíru, po odstranění chyby obnovte tisk otevřením a zavřením horního krytu (viz „Řešení chyby Došel papír“ na straně 52 nebo „Odstranění uvíznutého papíru“ na straně 53).

- 1 Otevřete zásobník. Poté nastavte velikost zásobníku podle typu média, které vkládáte (viz „Informace o zásobníku“ na straně 26).

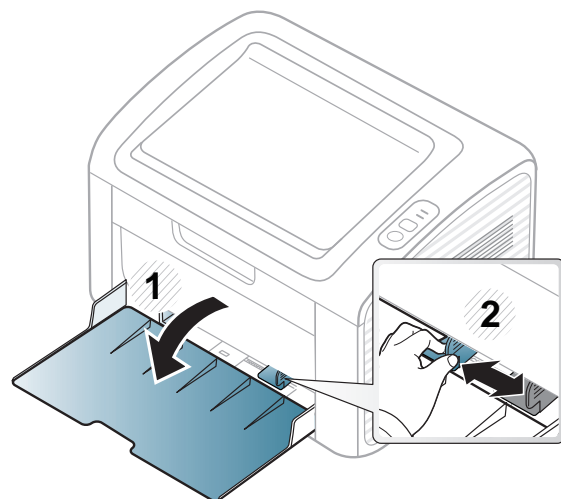

- 2 Před vložením papírů prolistujte nebo profoukněte hranu stohu papíru, aby se oddělily jednotlivé listy.

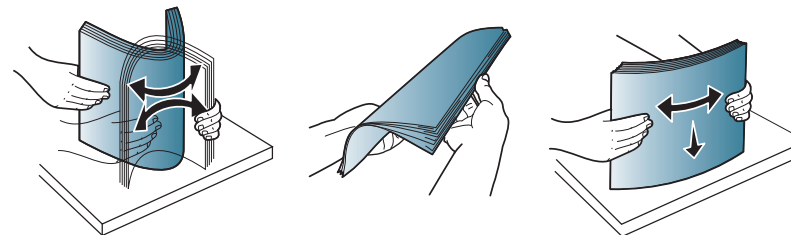

- 3 Vložte papír tiskovou stranou nahoru a otevřete výstupní zásobník.

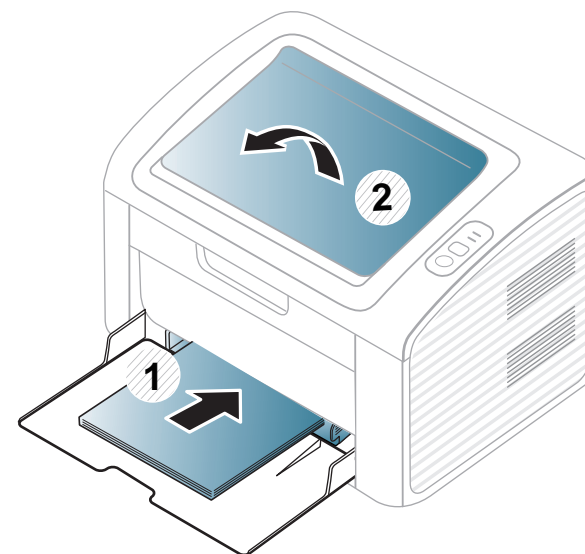

Zásobník a tisková média

- 4 Stiskněte šířkové vodítko papíru a posuňte ho k hraně sady papírů tak, aby se papíry neohnuly.

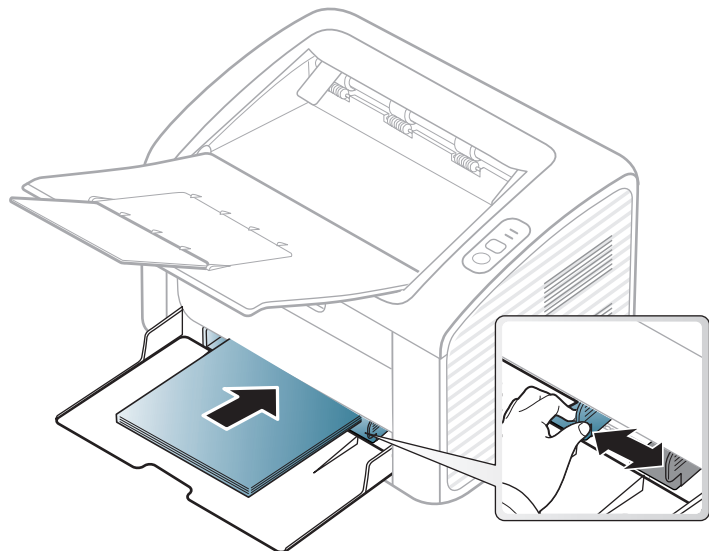

- Vodítko šířky papíru nepřisunujte příliš těsně, aby se médium v zásobníku neprohnulo.
- Nepoužívejte papír se zkrouceným zaváděcím okrajem, může způsobit uvíznutí nebo pomačkání papíru.
- Pokud neupravíte vodítko šířky papíru, může docházet k zaseknutí papíru.

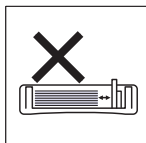
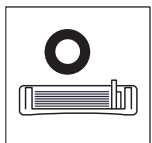

- 5 Při tisku dokumentu nastavte typ papíru a formát pro zásobník (viz „Nastavení formátu a typu papíru“ na straně 33).



Nastavení provedená v ovladači zařízení mají přednost před nastaveními na ovládacím panelu.

- a Chcete-li tisknout v aplikaci, otevřete ji a spusťte nabídku tisku.
- b Otevřete **Předvolby tisku** (viz „Otevření předvoleb tisku“ na straně 35).
- c Klepněte na kartu **Papír** v okně **Předvolby tisku** a vyberte odpovídající typ papíru.
Chcete-li například použít štítek, nastavte typ papíru na **Štítky**.
- d Vyberte **Automatický výběr** (nebo **Ruční podávání**) ve zdroji papíru a potom stiskněte **OK**.
- e Spusťte tisk aplikace.



Zásobník a tisková média

Ruční podávání v zásobníku

Zásobník pojme speciální formáty a typy tiskových materiálů, jako jsou například pohlednice, poznámkové karty a obálky (viz „Specifikace tiskových médií“ na straně 61).



Rady pro používání ručního podavače

- Do ručního podavače vkládejte vždy pouze jeden typ, formát a gramáž tiskového média.
- Pokud zvolíte **Papír > Zdroj > Ruční podávání** jako zdroj papíru v softwarové aplikaci, musíte při každém tisku stránky stisknout tlačítko  (Info) nebo  (WPS) a zároveň do ručního zásobníku vložit pouze jeden typ, formát a hmotnost tiskového média.
- Aby nedošlo k uvíznutí papíru během tisku, nepřidávejte papír, dokud není ruční podavač prázdný.
- Tiskové materiály je nutné vkládat lícem nahoru tak, aby horní hrana směřovala do ručního podavače a aby byly umístěné ve středu zásobníku.
- Abyste zajistili co nejvyšší kvalitu tisku a předešli uvíznutí papíru, vkládejte pouze dostupný papír (viz „Specifikace tiskových médií“ na straně 61).
- Pokroucené pohlednice, obálky a štítky před vložením do ručního podavače narovnejte.

- Při tisku na zvláštní média postupujte podle pokynů pro vkládání (viz „Tisk na zvláštní média“ na straně 30).
- Když je zařízení v úsporném režimu, nepodává papír z ručního podavače. Před použitím ručního podavače zařízení probudíte stisknutím tlačítka napájení.

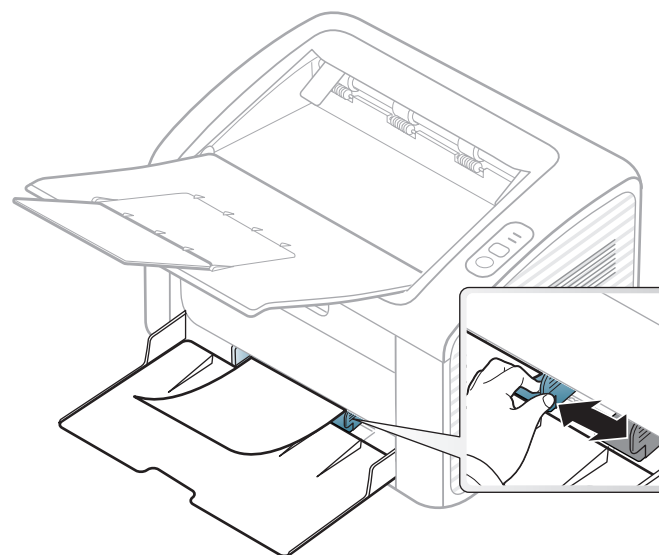

Zásobník a tisková média

Tisk na zvláštní média

Následující tabulka uvádí zvláštní média, která lze použít v každém zásobníku.

Typy médií jsou zobrazeny v okně **Předvolby tisku**. Abyste dosáhli co nejvyšší kvality tisku, vyberte správný typ média v okně **Předvolby tisku** > na kartě **Papír** > **Typ papíru** (viz „Otevření předvoleb tisku“ na straně 35).

Chcete-li například tisknout na štítky, vyberte **Štítky** v části **Typ papíru**.



Při použití zvláštních médií doporučujeme vkládat listy po jednom (viz „Specifikace tiskových médií“ na straně 61).

Gramáže pro každý list viz „Specifikace tiskových médií“ na straně 61.

Typy	Zásobník ^a
Obyčejný	•
Silný	•
Slabý	•
Kancelářský	•
Barva	•
Kartičky	•

Typy	Zásobník ^a
Štítky	•
Obálka	•
Předtištěný	•
Bavlněný	•
Recyklovaný	•
Archivní papír	•

a. Typy papíru, které lze použít pro ruční podávání v zásobníku.

(•: Podporovaný)

Zásobník a tisková média

Obálka

Úspěch tisku na obálky závisí do značné míry na kvalitě obálek.

Pokud tisknete na obálku, umístěte ji, jak je znázorněno na následujícím obrázku.

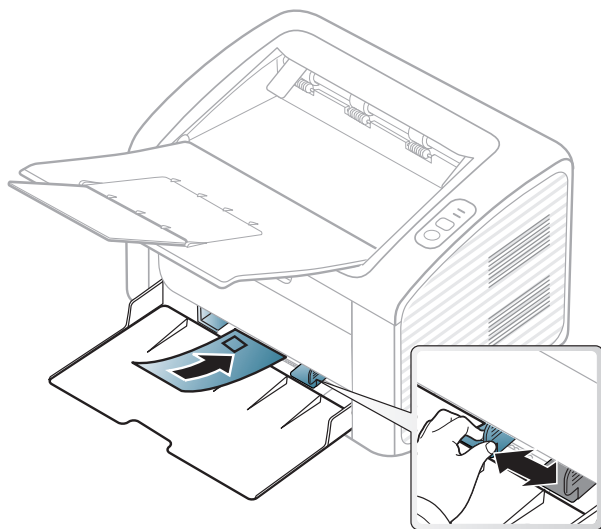

Pokud zvolíte **Obálka** v okně **Předvolby tisku**, ale vytištěné obrázky se snadno smazávají, vyberte **Silná obálka** a tisk opakujte. To může ovšem při tisku způsobit určitý hluk.

- Při výběru obálek zvažte následující faktory:
 - **Gramáž:** by neměla překročit 90 g/m², jinak může dojít k uvíznutí papíru.
 - **Konstrukce:** musí ležet rovně se zakřivením do 6 mm a nesmí obsahovat vzduch.

- **Stav:** neměla by být pomačkaná, odřená ani poškozená.
- **Teplota:** musí snést teplotu a tlak, kterým bude vystavena uvnitř zařízení.

- Používejte pouze správně sestavené obálky s ostrými přehyby.
- Nepoužívejte obálky se známkami.
- Nepoužívejte obálky se sponami, patentkami, okénky, samolepicím uzávěrem nebo s jinými syntetickými materiály.
- Nepoužívejte poškozené ani nesprávně sestavené obálky.
- Šev na obou koncích obálky musí zasahovat až do rohu obálky.

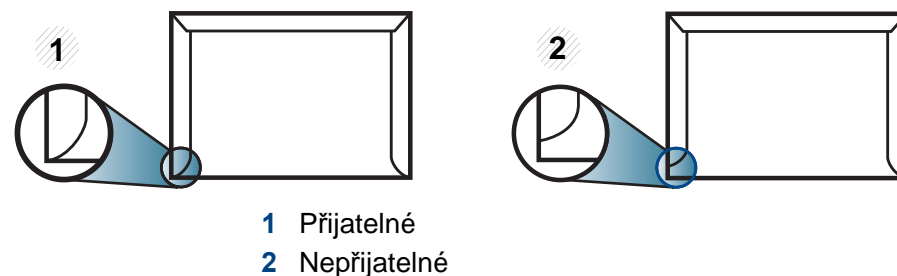

- Obálky s odleповacím lepicím páskem nebo s více než jednou klopou, která se překládá přes uzávěr, musejí používat lepidlo odolávající teplotě fixace po dobu 0,1 vteřiny (přibližně 170 °C). Další klopky a pásy mohou způsobit vrásnění, mačkání nebo uvíznutí a mohou dokonce poškodit fixační jednotku.
- Pro co nejlepší kvalitu tisku nastavte krajní zarážky minimálně 15 mm od okrajů obálky.
- Vyhněte se tisku na oblasti, kde se dotýkají švy obálky.

Zásobník a tisková média

Štítky

Aby nedošlo k poškození zařízení, používejte pouze štítky doporučené pro laserové tiskárny.

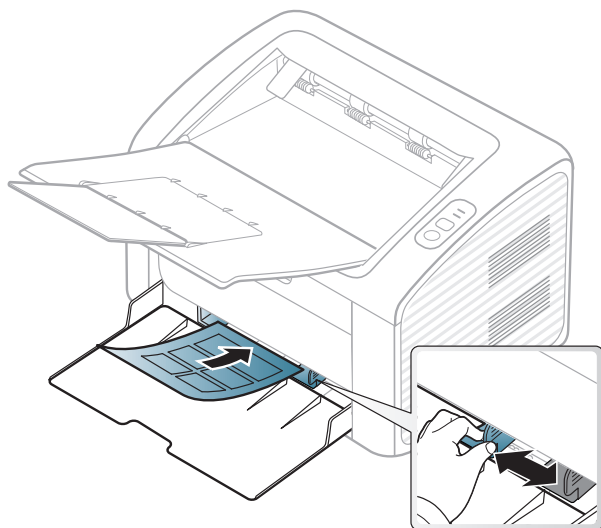

- Při výběru štítků zvažte následující faktory:
 - **Lepidlo:** Mělo by být stabilní při fixační teplotě zařízení. Informace o teplotě fixace naleznete mezi specifikacemi zařízení (přibližně 170 °C).
 - **Uspořádání:** Používejte pouze takové štítky, mezi kterými není žádná odkrytá plocha podkladu. Štítky se mohou z listů odlepit a vážně zablokovat zařízení.
 - **Pokroucení:** Musí ležet rovně s max. zvlněním 13 mm v jakémkoli směru.
 - **Stav:** Nepoužívejte štítky, které jsou pomačkané, odlepují se od podkladu nebo obsahují bubliny.

- Ujistěte se, zda mezi štítky není žádná odkrytá plocha s lepidlem. Odkryté oblasti by mohly při tisku způsobit odlepení štítků, což by vedlo k zaseknutí papíru. Odkryté lepidlo může také poškodit součásti zařízení.
- Nevkládejte do zařízení vícekrát stejný arch se štítky. Lepidlo je určeno pouze k jednomu průchodu zařízením.
- Nepoužívejte štítky, které se odlepují od podkladu, ani pomačkané štítky, štítky obsahující bubliny či jinak poškozené štítky.

Kartičky / vlastní formát papíru

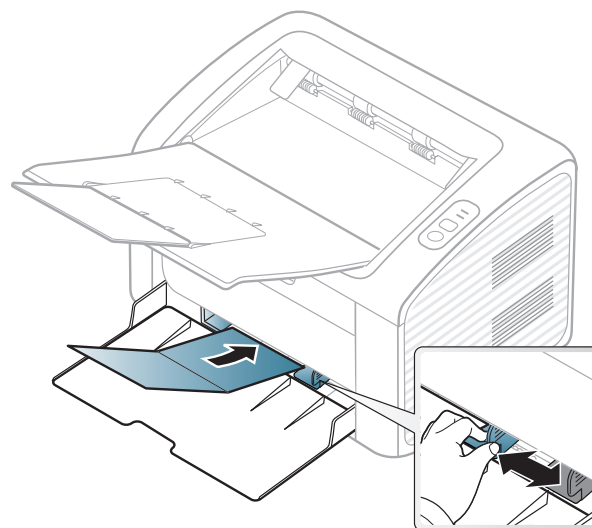

- V softwarové aplikaci nastavte okraje alespoň 6,4 mm od okraje tiskového materiálu.

Zásobník a tisková média

Předtištěný papír

Při tisku na předtištěný papír by měla být vytištěná strana lícem nahoru. Přední okraj papíru by neměl být pomačkaný. Dochází-li k problémům s podáváním papíru, zkuste papír obrátit. Mějte na paměti, že v tomto případě není zaručena kvalita tisku.

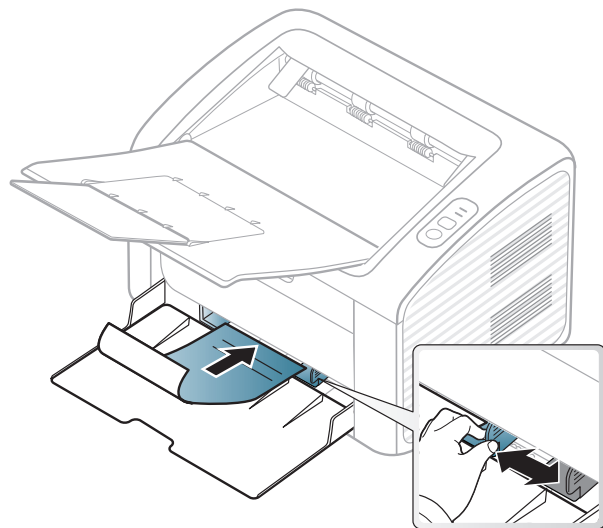

- Musí být potištěn tepelně odolným inkoustem, který se nerozpije nebo neodpaří a který neuvolňuje nebezpečné výpary, působí-li na něj fixační teplota zařízení po dobu 0,1 sekundy (přibližně 170 °C).
- Barva na předtištěném papíře musí být nehořlavá a neměla by mít nepříznivý vliv na válce zařízení.
- Před založením předtištěného papíru zkontrolujte, zda je barva na papíře suchá. Během procesu fixace může vlhký inkoust vystoupit z předtištěného papíru a tím snížit kvalitu tisku.

Nastavení formátu a typu papíru

Po vložení papíru do zásobníku nastavte formát a typ papíru.

Otevřete **Předvolby tisku** (viz „Otevření předvoleb tisku“ na straně 35) a na kartě **Papír** nastavte formát a typ papíru.



Chcete-li použít papír zvláštního formátu, např. fakturu, zvolte **Vlastní** na kartě **Papír** v nabídce **Předvolby tisku** (viz „Otevření předvoleb tisku“ na straně 35).

Základní funkce tisku

 Informace o zvláštních tiskových funkcích naleznete v Rozšířená příručka (viz „Použití pokročilých tiskových funkcí“ na straně 117).

Tisk

 Pokud používáte operační systém Macintosh nebo Linux, podívejte se do části „Tisk z počítače Macintosh“ na straně 123 nebo „Tisk v systému Linux“ na straně 125.

Toto okno **Předvolby tisku** platí pro Poznámkový blok v systému Windows 7.

- 1 Otevřete dokument, který chcete vytisknout.
- 2 Vyberte příkaz **Tisk** v nabídce **Soubor**.

- 3 Vyberte své zařízení ze seznamu **Vybrat tiskárnu**.

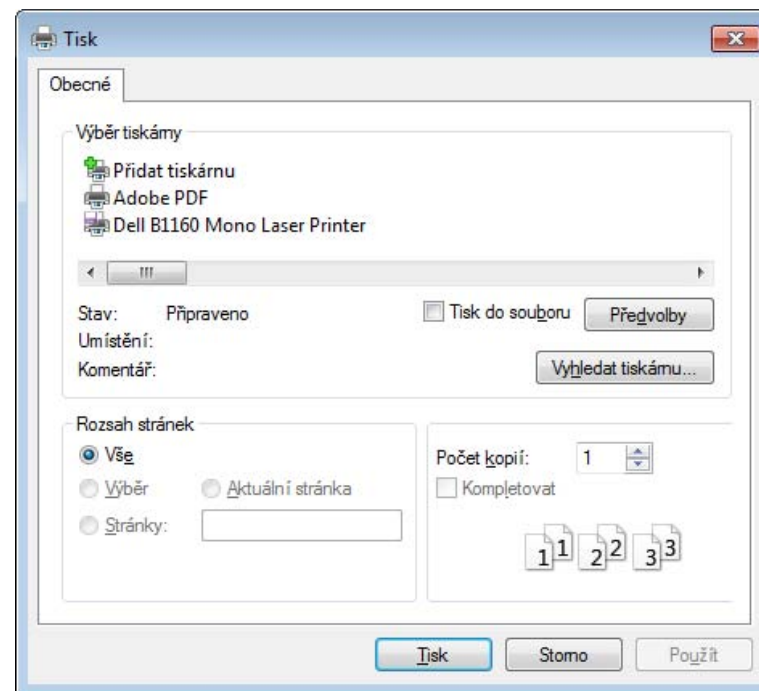

- 4 Základní nastavení tisku, včetně počtu kopií a rozsahu tisku, zvolte v okně **Tisk**.



 Chcete-li využít pokročilých tiskových funkcí, klepněte na tlačítko **Vlastnosti** nebo **Předvolby** v okně **Tisk** (viz „Otevření předvoleb tisku“ na straně 35).

- 5 Chcete-li zahájit tiskovou úlohu, klepněte na tlačítko **OK** nebo **Tisk** v okně **Tisk**.

Základní funkce tisku





Zrušení tiskové úlohy

Jestliže tisková úloha čeká v tiskové frontě nebo na tiskovém spooleru, zrušíte úlohu takto:

- Do tohoto okna můžete jednoduše vstoupit tak, že na hlavním panelu systému Windows poklepete na ikonu zařízení ().
- Aktuální úlohu můžete také zrušit stisknutím tlačítka  (napájení/storno) na ovládacím panelu.

Otevření předvoleb tisku



- Okno **Předvolby tisku** zobrazené v této uživatelské příručce se může lišit v závislosti na typu používaného zařízení. Složení okna **Předvolby tisku** však bude podobné.
- Po výběru možnosti v okně **Předvolby tisku** se může zobrazit varovný symbol  nebo . Symbol  znamená, že určitou možnost můžete vybrat, ale nedoporučuje se to. Symbol  znamená, že možnost nelze vybrat kvůli nastavení nebo prostředí počítače.

- 1 Otevřete dokument, který chcete vytisknout.
- 2 V nabídce Soubor vyberte možnost **Tisk**.
- 3 Vyberte své zařízení ze seznamu **Vybrat tiskárnu**.
- 4 Klepněte na **Vlastnosti** nebo **Předvolby**.

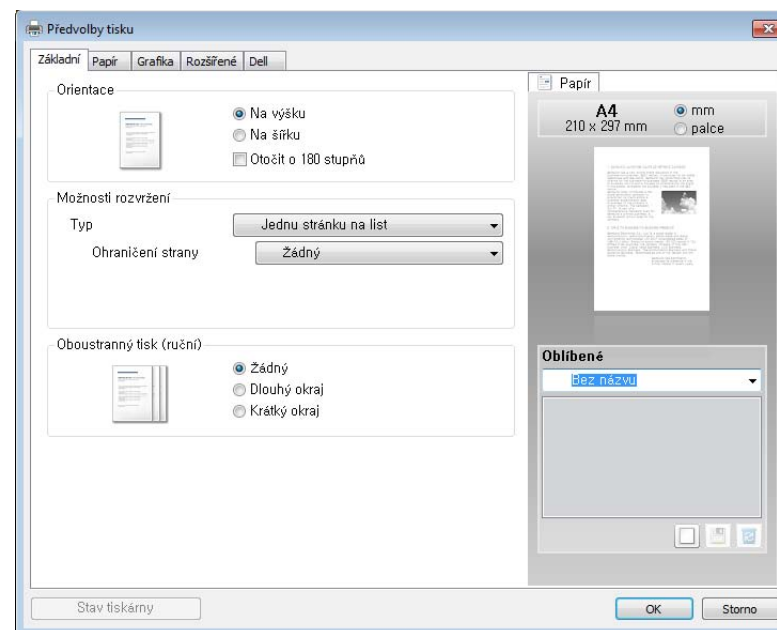

Aktuální stav zařízení můžete zkontrolovat pomocí tlačítka **Stav tiskárny** (viz „Používání programu Stav tiskárny Dell“ na straně 135).

Základní funkce tisku

Použití Oblíbené nastavení

Volba **Oblíbené**, která je zobrazena na každé kartě s vlastnostmi kromě karty **Dell**, umožňuje uložit aktuální předvolby pro pozdější použití.



Chcete-li uložit položku do seznamu **Oblíbené**, postupujte takto:

- 1 Změňte nastavení na každé kartě podle potřeby.
- 2 Zadejte název položky do pole **Oblíbené**.



- 3 Klepněte na (**Přidat**). S uložením seznamu **Oblíbené** se uloží všechna aktuální nastavení ovladače.



Vyberte další možnosti a klepněte na tlačítko  (**Aktualizovat**), nastavení budou přidána do seznamu provedených Předvoleb. Chcete-li uložené nastavení použít, vyberte jej z rozevíracího seznamu **Oblíbené**. Zařízení je nyní nastaveno na tisk podle vybraného nastavení. Chcete-li uložené nastavení vymazat, vyberte jej z rozevíracího seznamu **Oblíbené** a klepněte na  (**Smazat**).

Výchozí nastavení ovladače tiskárny můžete obnovit výběrem možnosti **Výchozí oblíbená položka** v rozevíracím seznamu **Oblíbené**.

Použití nápovědy

V okně **Předvolby tisku** klepněte na volbu, o které se chcete dozvědět víc, a na klávesnici stiskněte klávesu **F1**.



3. Údržba

Tato kapitola obsahuje informace o nákupu spotřebního materiálu, příslušenství a dílů pro údržbu pro vaše zařízení.

- **Objednání spotřebního materiálu a příslušenství** 38
- **Dostupný spotřební materiál** 39
- **Skladování kazety s tonerem** 40
- **Rozprostření toneru** 42
- **Výměna kazety s tonerem** 43
- **Čištění zařízení** 45
- **Tipy pro přenášení a skladování zařízení** 49

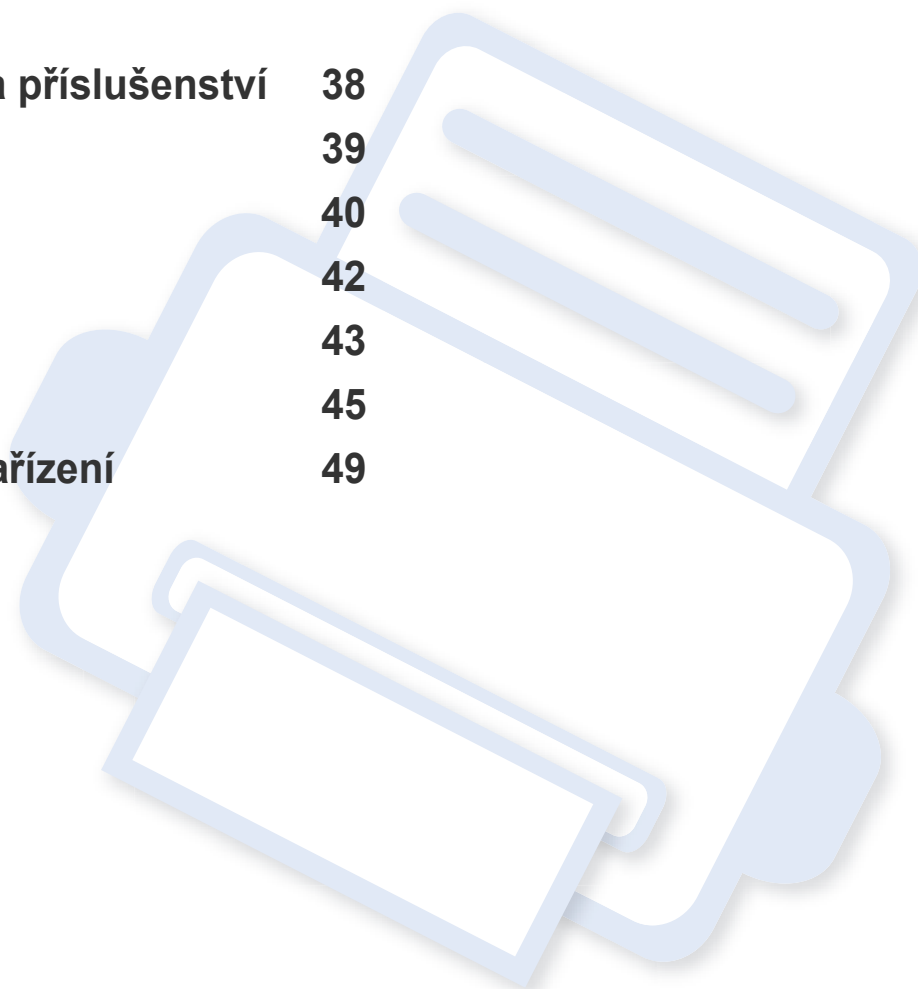

Objednání spotřebního materiálu a příslušenství



Dostupné příslušenství se může lišit v závislosti na zemi dodání. Chcete-li mít přehled o dostupném příslušenství a dílech pro údržbu, kontaktujte obchodního zástupce.

Chcete-li si objednat autorizovaný spotřební materiál a příslušenství společnosti Dell, navštivte stránky www.dell.com/supplies nebo kontaktujte místního obchodního zástupce společnosti Dell nebo prodejce, u kterého jste zařízení zakoupili. Můžete také navštívit stránky www.dell.com nebo support.dell.com, zvolit svou zemi/oblast a získat informace o servisu na zavolání.

Dostupný spotřební materiál

Jakmile skončí životnost spotřebního materiálu, můžete k zařízení objednat následující typy spotřebního materiálu:

Typ	Průměrná životnost ^a	Název dílu
Tonerova kazeta	Asi 1,500 stránek	YK1PM (Všechny země kromě Číny)
		15RRN (Pouze Čína)

a. Deklarovaná životnost v souladu s ISO/IEC 19752. Počet stránek může být ovlivněný provozním prostředím, frekvencí tisku, grafikou, typy používaných médií a jejich formátem.



Podle použitých voleb, procenta obrazové plochy a režimu použité úlohy se může životnost kazety s tonerem lišit.



Nové kazety s tonerem nebo jiný spotřební materiál je nutné nakupovat ve stejné zemi, ve které bylo zakoupeno vámi používané zařízení. Jinak budou nové kazety s tonerem nebo jiný spotřební materiál nekompatibilní se zařízením z důvodu různých konfigurací kazet s tonerem a jiného spotřebního materiálu podle konkrétních podmínek zemí.



Společnost Dell nedoporučuje používat kazety s tonerem od jiných společností než Dell, jako jsou například opakovaně plněné nebo přepracované kazety. Společnost Dell nemůže zaručit kvalitu neoriginálních kazet s tonerem jiným než Dell. Na servis či opravy, jejichž provedení bude vyžadováno v důsledku použití jiných kazet s tonerem než originálních Dell, se nevztahuje záruka přístroje.

Skladování kazety s tonerem

Kazety s tonerem obsahují složky, které jsou citlivé na světlo, teplotu a vlhkost. Společnost Dell radí uživatelům dodržovat tato doporučení, aby byl zajištěn optimální výkon, nejvyšší kvalita a co nejdelší životnost vaší nové kazety s tonerem Dell.

Skladujte kazetu ve stejném prostředí, jako se nachází tiskárna, ve které bude použita. Takovým prostředím by měla být místnost s řízenou teplotou a vlhkostí. Kazeta s tonerem by měla zůstat neotevřená ve svém originálním balení až do doby její instalace. Pokud není originální balení k dispozici, zakryjte horní otvor kazety papírem a uschovejte ji na tmavém místě.

Otevření obalu kazety před použitím výrazně zkracuje její životnost. Neskladujte na podlaze. Je-li kazeta s tonerem vyjmuta z tiskárny, postupujte podle níže uvedených pokynů k zajištění správného skladování kazety s tonerem.

- Skladujte kazetu uvnitř ochranného sáčku z původního obalu.
- Skladujte vleže naplocho (nepokládejte na jeden konec) stejnou stranou nahoru jako při instalování toneru do zařízení.
- Spotřební materiály nikdy nepřechovávejte za následujících podmínek:
 - při teplotách vyšších než 40 °C,
 - při vlhkosti nižší než 20 % a vyšší než 80 %;
 - v prostředí s extrémními výkyvy vlhkosti nebo teploty,
 - na přímém slunci nebo pod umělým osvětlením,
 - na prašných místech,
 - v autě po delší dobu,

- v prostředí s korozivními plyny,
- v prostředí se slaným vzduchem.

Pokyny k manipulaci

- Nedotýkejte se povrchu fotokonduktivního válce v kazetě.
- Nevystavujte kazetu zbytečným vibracím nebo otřesům.
- Nikdy ručně neotáčejte válcem, zejména v opačném směru; mohlo by dojít k vnitřnímu poškození a úniku toneru.

Použití kazety s tonerem

Společnost Dell Inc. nedoporučuje ani neschvaluje, abyste v tiskárně používali kazety s tonerem, které nejsou od společnosti Dell, včetně obecných, maloobchodních, doplňovaných nebo přepracovaných kazet.



Záruka společnosti Dell na tiskárnu se nevztahuje na škody na zařízení způsobené použitím opakovaně plněné, přepracované nebo neoriginální kazety s tonerem.

Skladování kazety s tonerem

Předpokládaná životnost kazety

Předpokládaná životnost kazety (doba zásobování kazety nebo zobrazovací jednotky tonerem) závisí na množství toneru potřebném k tiskovým úlohám. Skutečný počet vytištěných stran se může lišit v závislosti na hustotě tisku na stránkách, provozním prostředí, procentu obrazové plochy, frekvenci tisku, typu používaných médií a/nebo jejich velikosti. Pokud například tisknete velké množství grafiky, bude spotřeba toneru vyšší a budete pravděpodobně muset kazetu měnit častěji.

Rozprostření toneru

Když je kazeta s tonerem téměř prázdná:

- Objevují se pruhy nebo světlý tisk, případně rozdílná hustota na stranách.
- Kontrolka **toneru** bliká oranžově.

V těchto případech můžete dočasně vylepšit kvalitu tisku opětovným rozprostřením toneru v kazetě. Někdy se bílé pruhy a světlý tisk objevují i po rozprostření toneru.



- Před otevřením horního krytu nejprve zavřete výstupní opěru.
- Pokud se část toneru vysype na váš oděv, setřete jej suchou tkaninou a vyperte ve studené vodě. Horká voda by zafixovala toner do vlákna.

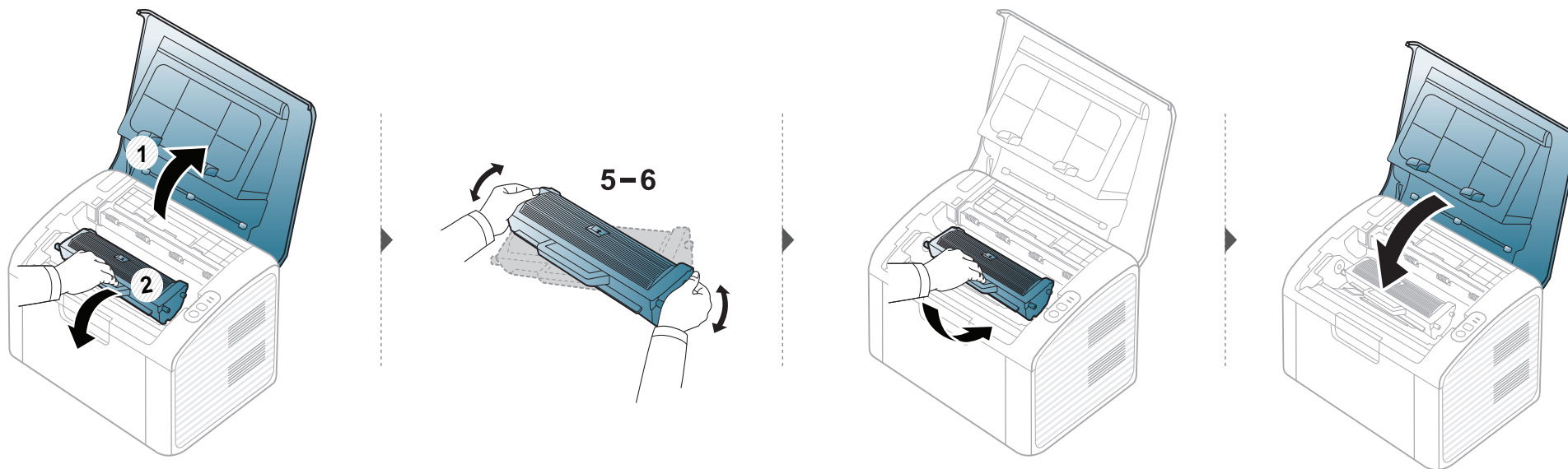

Výměna kazety s tonerem



- Před otevřením horního krytu nejprve zavřete výstupní opěru.
- Při otvírání obalů kazet s tonerem nepoužívejte ostré předměty, jako jsou nože nebo nůžky. Mohli byste poškrábat válec kazety.
- Pokud se část toneru vysype na váš oděv, setřete jej suchou tkaninou a vyperte ve studené vodě. Horká voda by zafixovala toner do vlákna.
- Důkladně protřepejte tonerovou kazetu, aby se zvýšila počáteční kvalita tisku.
- Nedotýkejte se zelené strany kazety s tonerem. Použitím rukojeti na kazetě se vyhnete kontaktu s tímto místem.

Když kazeta s tonerem dosáhne konce životnosti, zařízení přestane tisknout.

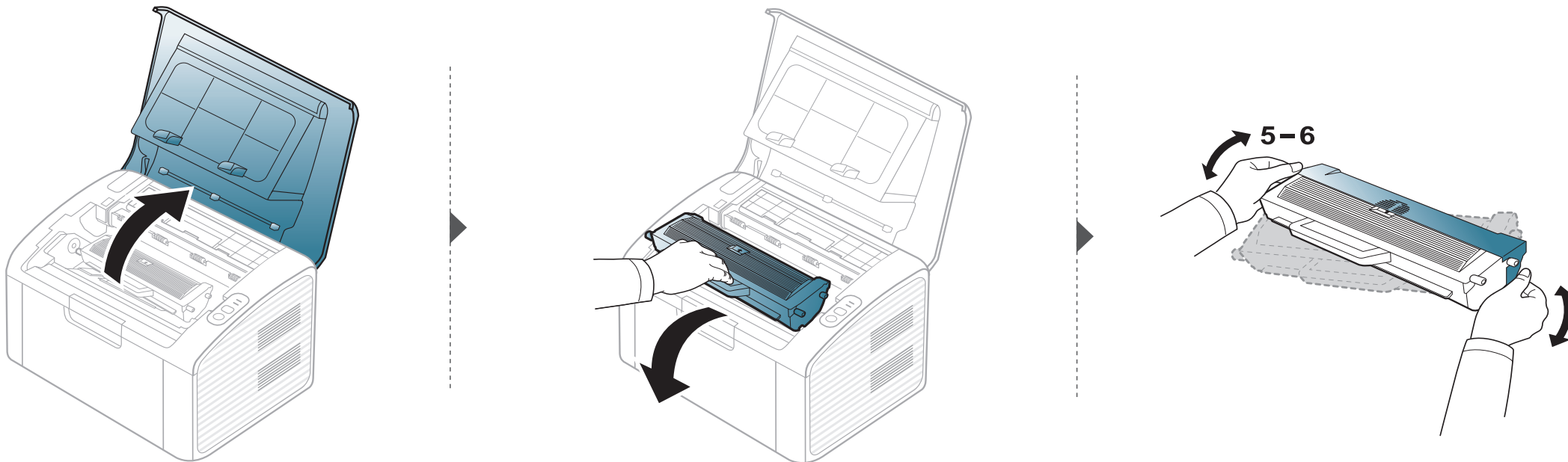

Výměna kazety s tonerem

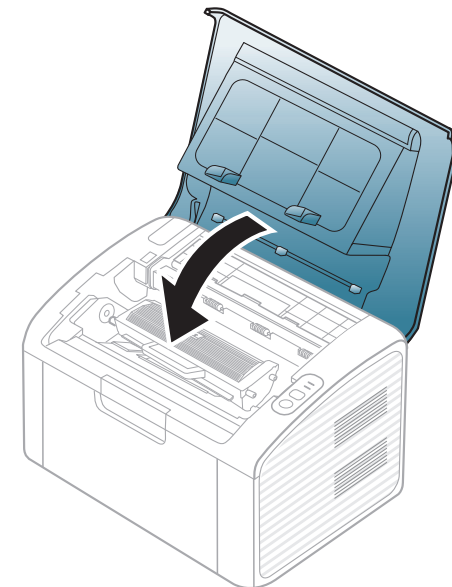
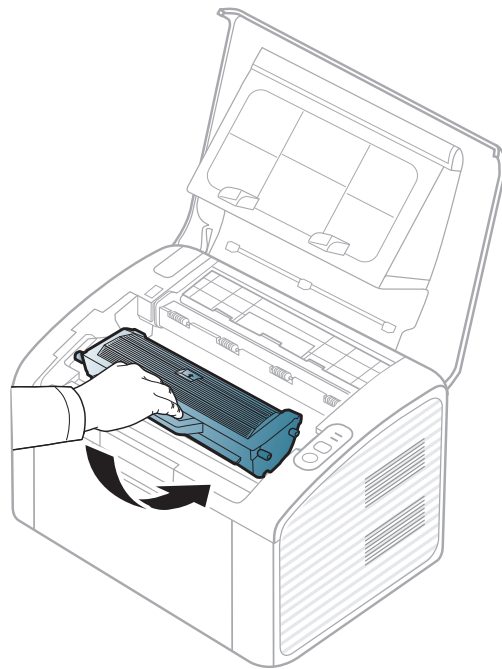
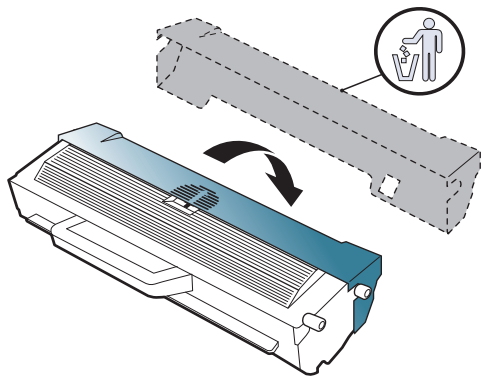

Čištění zařízení

Jestliže dojde k problémům s kvalitou tisku nebo jestliže používáte zařízení v prašném prostředí, musíte je pravidelně čistit, abyste zachovali nejlepší podmínky tisku a mohli zařízení používat déle.



- Při čištění skříně zařízení čisticími prostředky s velkým množstvím alkoholu, rozpouštědel nebo jiných účinných látek může dojít k odbarvení nebo mechanickému poškození skříně.
- Dojde-li ke znečištění zařízení nebo jeho okolí tonerem, doporučujeme použít k čištění hadřík nebo ubrousek namočený ve vodě. Použijete-li vysavač, toner se rozptýlí do vzduchu a mohl by vám uškodit.
- Během tisku se uvnitř zařízení mohou nahromadit zbytky papíru, toner a prachové částice. Tyto usazeniny mohou způsobit problémy s kvalitou tisku, například skvrny od toneru nebo jeho rozmazání. Vyčištěním vnitřních částí zařízení tyto problémy odstraníte nebo zmírníte.

Čištění vnějšího povrchu

Vyčistěte skříň zařízení měkkým hadříkem, který nepouští chlupy. Látku můžete lehce navlhčit, ale dávejte pozor, aby tekutina nestékala po zařízení nebo nenatekla dovnitř.

Čištění zařízení

Čištění vnitřního prostoru

Během tisku se uvnitř zařízení mohou nahromadit zbytky papíru, toner a prachové částice. Tyto usazeniny mohou způsobit problémy s kvalitou tisku, například skvrny od toneru nebo jeho rozmazání. Vyčištěním vnitřních částí zařízení tyto problémy odstraníte nebo zmírníte.



- K čištění zařízení použijte suchý hadřík, který nepouští vlákna.
- Pokud má zařízení síťový vypínač, před čištěním ho vypněte.
- Před otevřením horního krytu nejprve zavřete výstupní opěru.

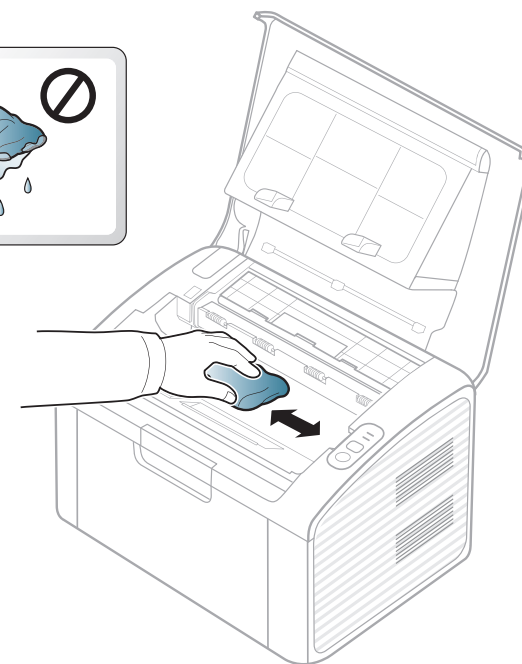
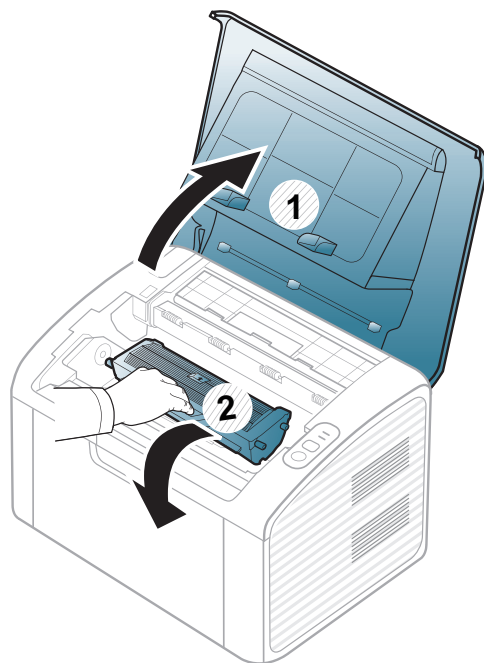
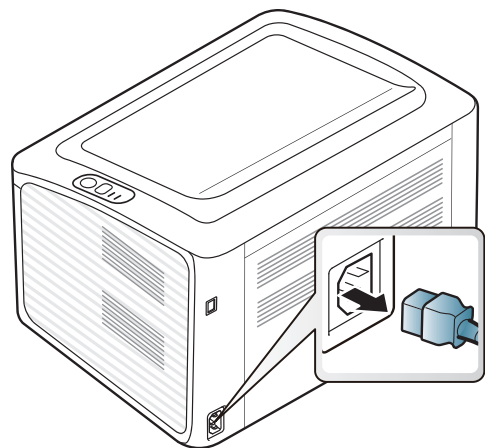

Čištění zařízení

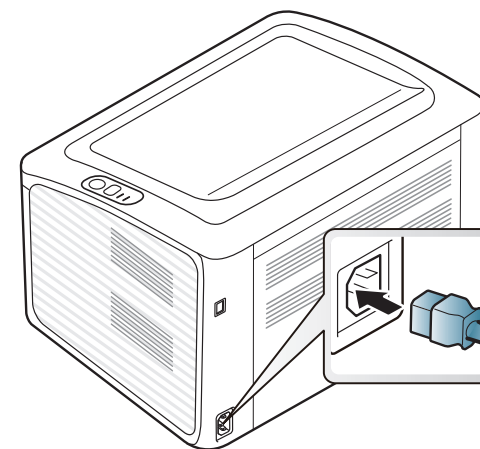
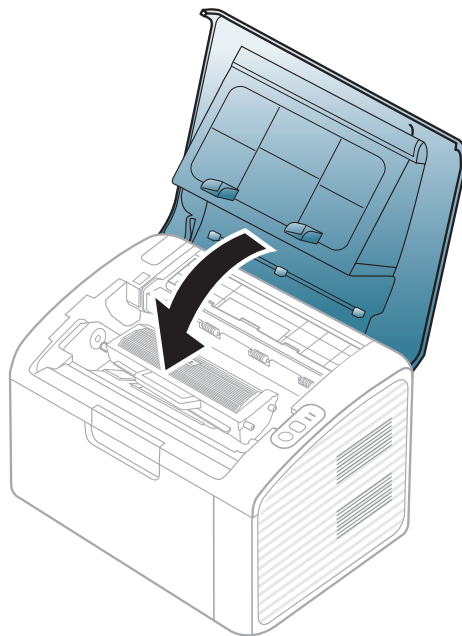
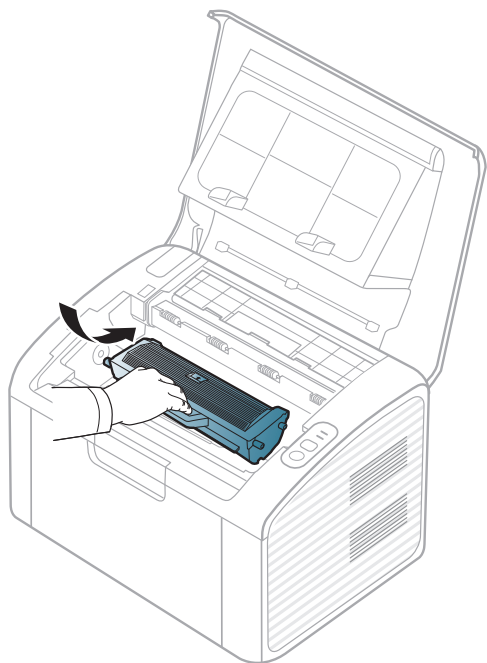

Čištění zařízení

Čištění podávacího válce



- K čištění zařízení použijte suchý hadřík, který nepouští vlákna.
- Pokud má zařízení síťový vypínač, před čištěním ho vypněte.
- Před otevřením horního krytu nejprve zavřete výstupní opěru.

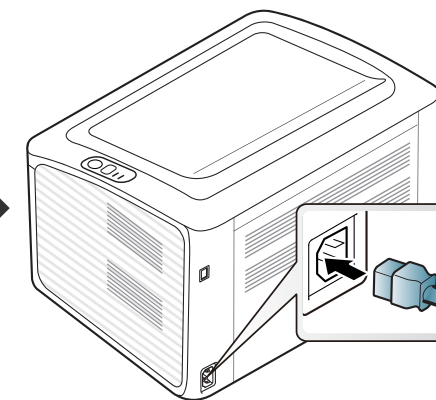
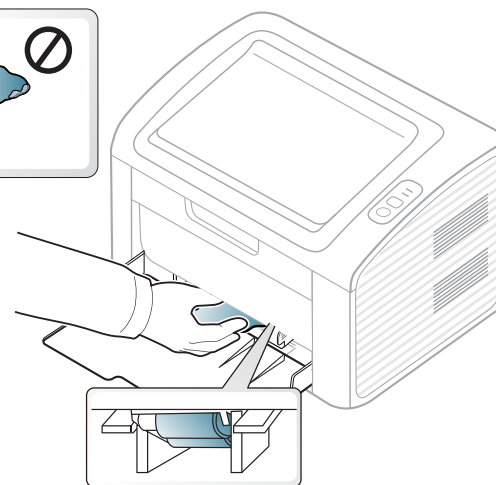
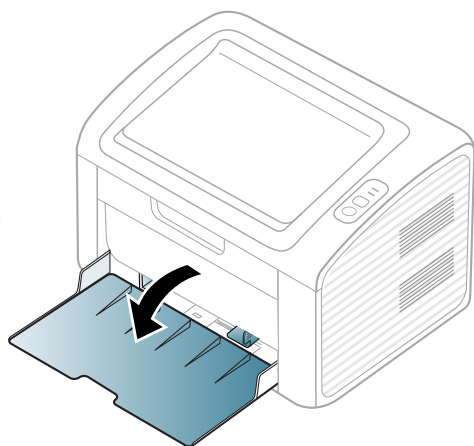
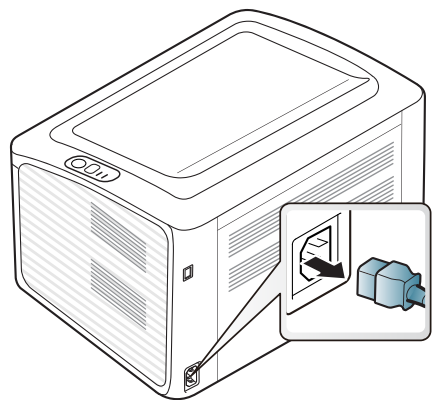

Tipy pro přenášení a skladování zařízení

- Když zařízení přenášíte, nenaklánějte je ani neotáčejte dnem vzhůru. Vnitřní část zařízení by se mohla znečistit tonerem, což může vést k poškození zařízení nebo způsobit špatnou kvalitu tisku.
- Při přesouvání zařízení by jej měly držet alespoň dvě osoby.



4. Řešení potíží

Tato kapitola obsahuje užitečné informace a postupy pro případ, že by došlo k chybě.

- **Rady, jak zabránit uvíznutí papíru** 51
- **Řešení chyby Došel papír** 52
- **Odstranění uvíznutého papíru** 53
- **Význam stavové kontrolky** 56



Tato kapitola obsahuje užitečné informace a postupy pro případ, že by došlo k chybě. Pokud řešení problému nenajdete v této kapitole, podívejte se do kapitoly **Řešení potíží** v Rozšířená Uživatelská příručka (viz „Řešení potíží“ na straně 141). Pokud nenajdete řešení v Uživatelská příručka nebo pokud problém přetrvává, obraťte se na odborný servis.

Rady, jak zabránit uvíznutí papíru

Když vyberete správné druhy médií, k uvíznutí papíru většinou nebude docházet. Aby se předešlo uvíznutí papíru, dodržujte následující pokyny:

- Ujistěte se, že jsou nastavitelné vodiče ve správné poloze (viz „Informace o zásobníku“ na straně 26).
- Nepřeplňujte zásobník papíru. Dbejte na to, aby byl zásobník naplněn pouze po značku maximálního množství papíru uvnitř zásobníku.
- Nevyjímejte papír ze zásobníku, pokud zařízení tiskne.
- Papír před vložením do zásobníku ohněte, prolistujte a srovnejte.
- Nepoužívejte zmačkaný, vlhký ani hodně pokroucený papír.
- Nevkládejte do zásobníku zároveň různé druhy papíru.
- Používejte pouze doporučená tisková média (viz „Specifikace tiskových médií“ na straně 61).

Řešení chyby Došel papír

Pokud v zásobníku není papír nebo svítí stavová kontrolka červeně. Chcete-li vyřešit tento problém, vložte do zásobníku papír a potom otevřete a zavřete horní kryt.

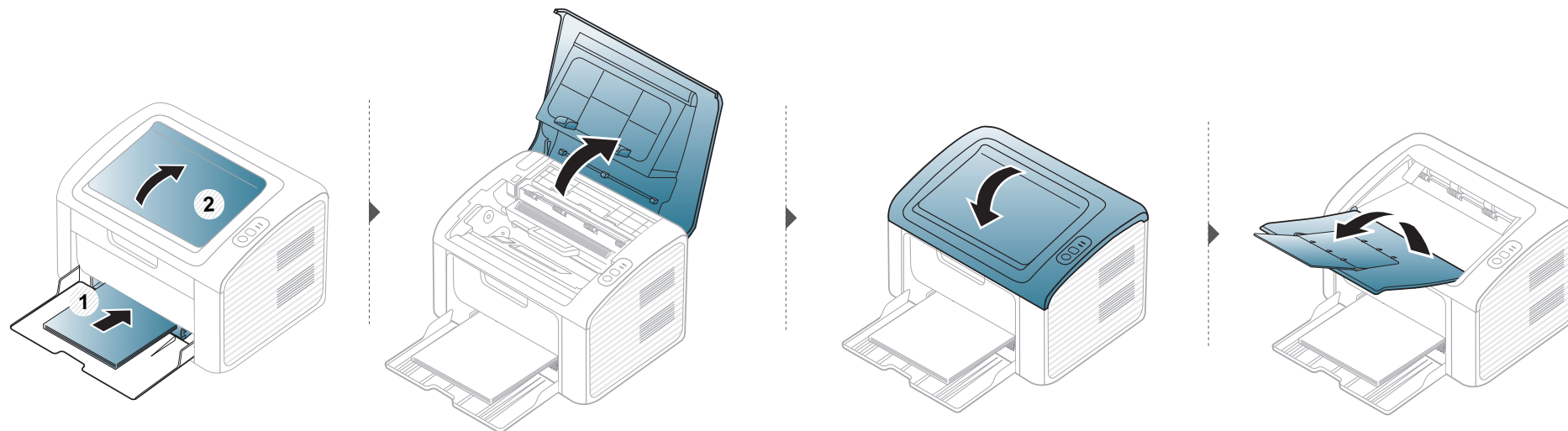

Odstranění uvíznutého papíru



- Když je zásobník papíru prázdný nebo došlo k zaseknutím papíru, po odstranění chyby obnovte tisk otevřením a zavřením horního krytu.
- Uvíznutý papír vytahujte ze zařízení pomalu a opatrně, abyste jej neroztrhli.

V zásobníku

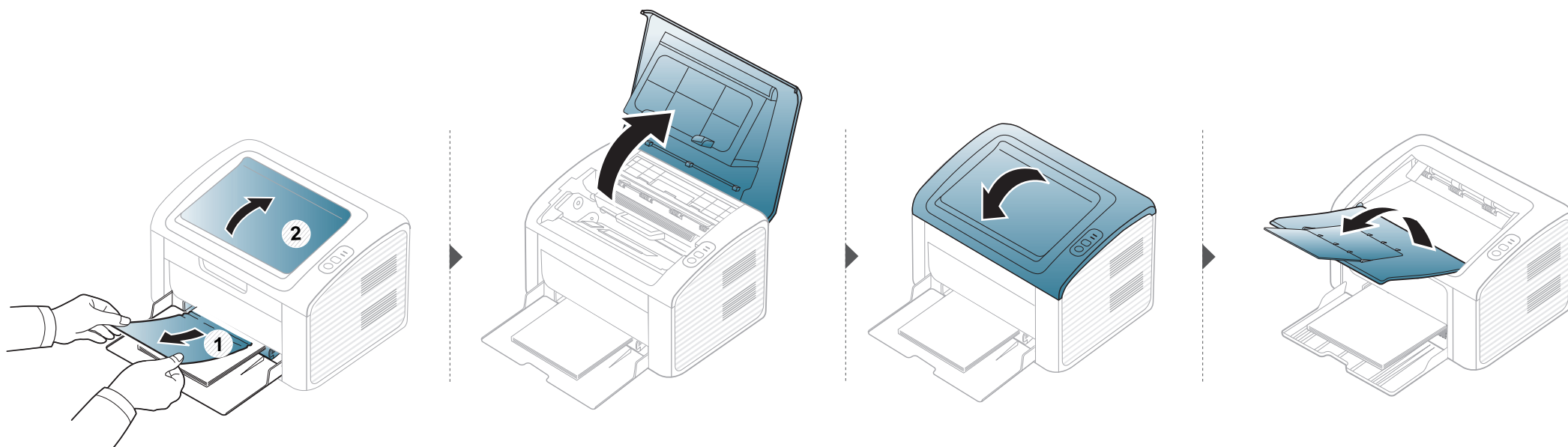

Odstranění uvíznutého papíru

Uvnitř zařízení

-  Oblast fixace je horká. Při vytahování papíru ze zařízení buďte opatrní.
- Před otevřením horního krytu nejprve zavřete výstupní opěru.

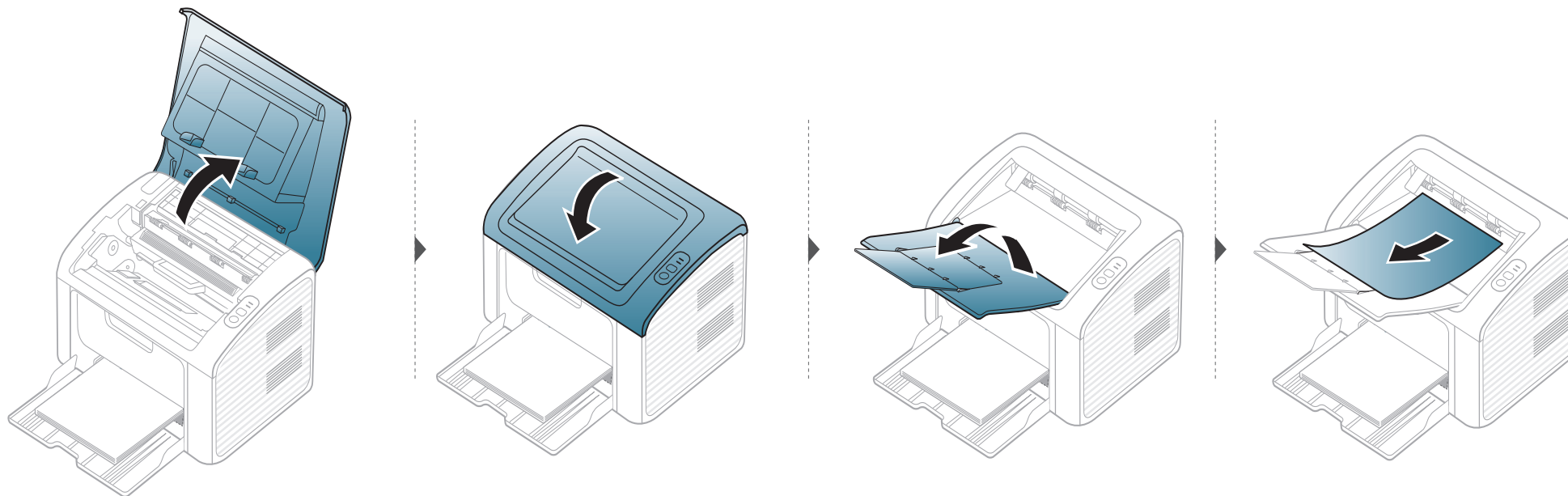

Odstranění uvíznutého papíru

Pokud papír v této oblasti nevidíte, nepokračujte a přejděte k dalšímu kroku:

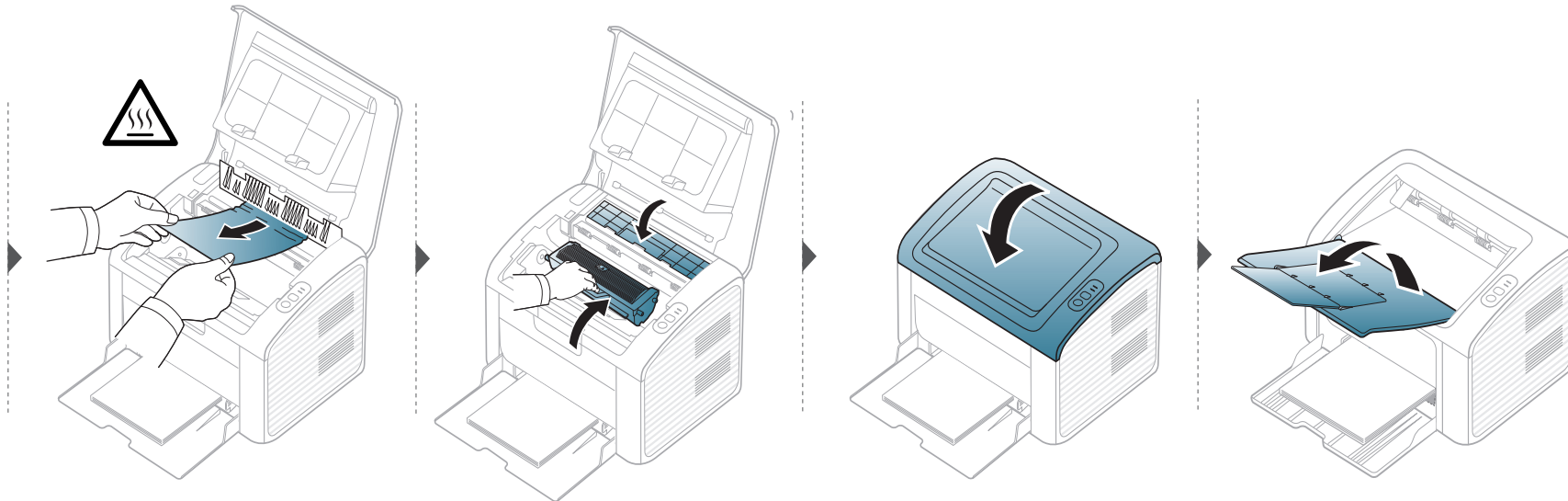
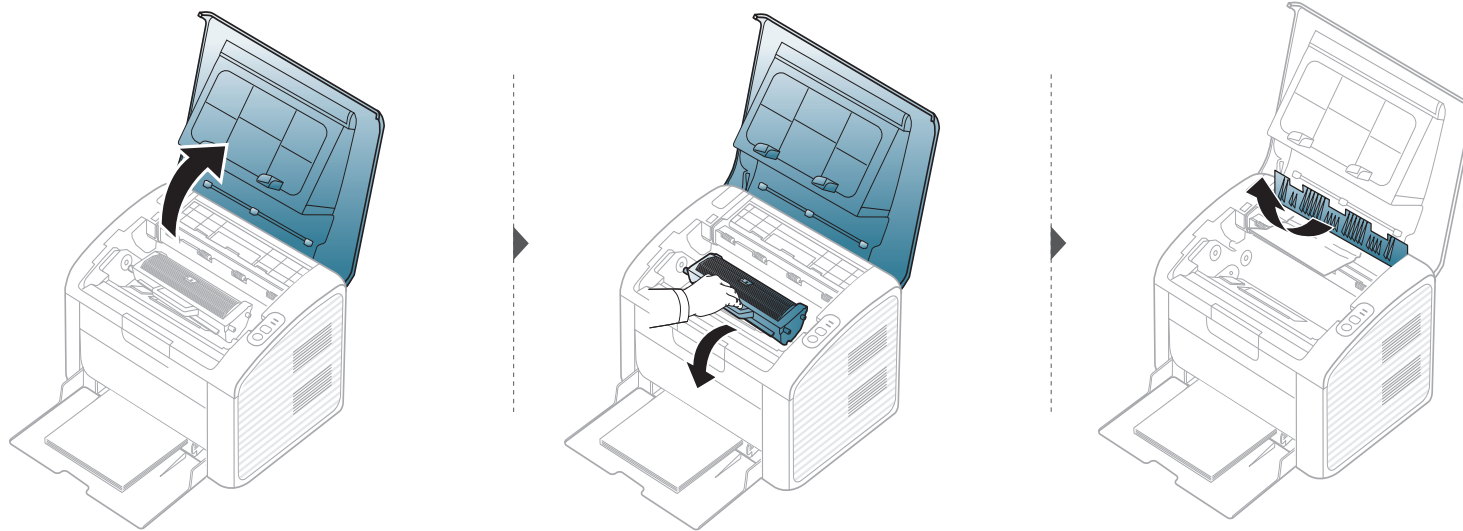



Význam stavové kontrolky

Barva kontrolky oznamuje aktuální stav zařízení.





- Některé kontrolky nemusí být u některých modelů nebo v některých zemích dostupné.
- Abyste chybu vyřešili, podívejte se na chybovou zprávu a příslušné pokyny v části o odstraňování potíží.
- Chybu lze rovněž vyřešit pomocí pokynů uvedených v okně programu Stav tiskárny Dell.
- Pokud potíže přetrvávají, zavolejte servisního zástupce.

Kontrolka Stavová

Stav		Popis	
 (Kontrolka Stavová)	Nesvítí	Tiskárna je ve stavu offline nebo v úsporném režimu.	
	Zelená	Bliká	<ul style="list-style-type: none">• Když kontrolka bliká pomalu, zařízení přijímá data z počítače.• Když kontrolka bliká rychle, tiskárna tiskne data.
		Zap.	Zařízení je ve stavu online a lze jej použít.
	Červená	Bliká	Čeká na stisknutí tlačítka  (Info) nebo  (WPS) pro ruční tisk.
		Zap.	<ul style="list-style-type: none">• Kryt je otevřený. Zavřete kryt.• Při přijímání nebo tisku dat není v zásobníku papír. Vložte papír do zásobníku. Pak pokračujte v tisku otevřením a zavřením horního krytu (voz „Řešení chyby Došel papír“ na straně 52).• Zařízení přerušilo činnost v důsledku vážné poruchy.
	Oranžová	Bliká	Aktualizace firmwaru.
		Zap.	Došlo k uvíznutí papíru (viz „Odstranění uvíznutého papíru“ na straně 53).

Význam stavové kontrolky

Kontrolka toneru / kontrolka WPS

Stav		Popis
 (Kontrolka toneru)	Oranžová	Bliká V kazetě zbývá pouze malé množství toneru. Předpokládaná životnost kazety se blíží ke konci. Připravte si novou náhradní kazetu. Kvalitu tisku můžete dočasně zlepšit opětovným rozprostřením toneru (viz „Rozprostření toneru“ na straně 42).
		Zap. Kazeta s tonerem téměř dosáhla konce odhadované životnosti ^a . Doporučujeme kazetu s tonerem vyměnit (viz „Výměna kazety s tonerem“ na straně 43).
		Nesvíí Všechny kazety s tonerem mají normální kapacitu.
 (Kontrolka WPS) ^b	Modrá	Bliká Zařízení se připojuje k bezdrátové síti.
		Zap. Zařízení je připojeno k bezdrátové síti (viz „Použití tlačítka WPS“ na straně 91).
		Nesvíí Zařízení je odpojeno od bezdrátové sítě.
 (Kontrolka napájení)	Modrá	Zap. Zařízení je v režimu úspory energie.
		Nesvíí Zařízení je v pohotovostním režimu nebo je vypnuté.

a. Odhadovaná životnost kazety znamená očekávanou nebo odhadovanou životnost kazety s tonerem, která udává průměrnou kapacitu počtu výtisků vycházející z ISO/IEC 19752. Počet stránek může ovlivňovat provozní prostředí, frekvence tisku, grafika a typ a formát média. V kazetě může zbývat určité množství toneru, i když kontrolka svítí červeně a tiskárna přestane tisknout.

b. Pouze bezdrátové modely (viz „Funkce podle modelů“ na straně 7).



5. Příloha

Tato kapitola obsahuje specifikace výrobku a informace týkající se platných předpisů.

- **Technické specifikace** 59
- **Zásady technické podpory společnosti Dell** 68
- **Kontaktování společnosti Dell** 69
- **Záruka a zásady pro reklamace** 70
- **Copyright** 71

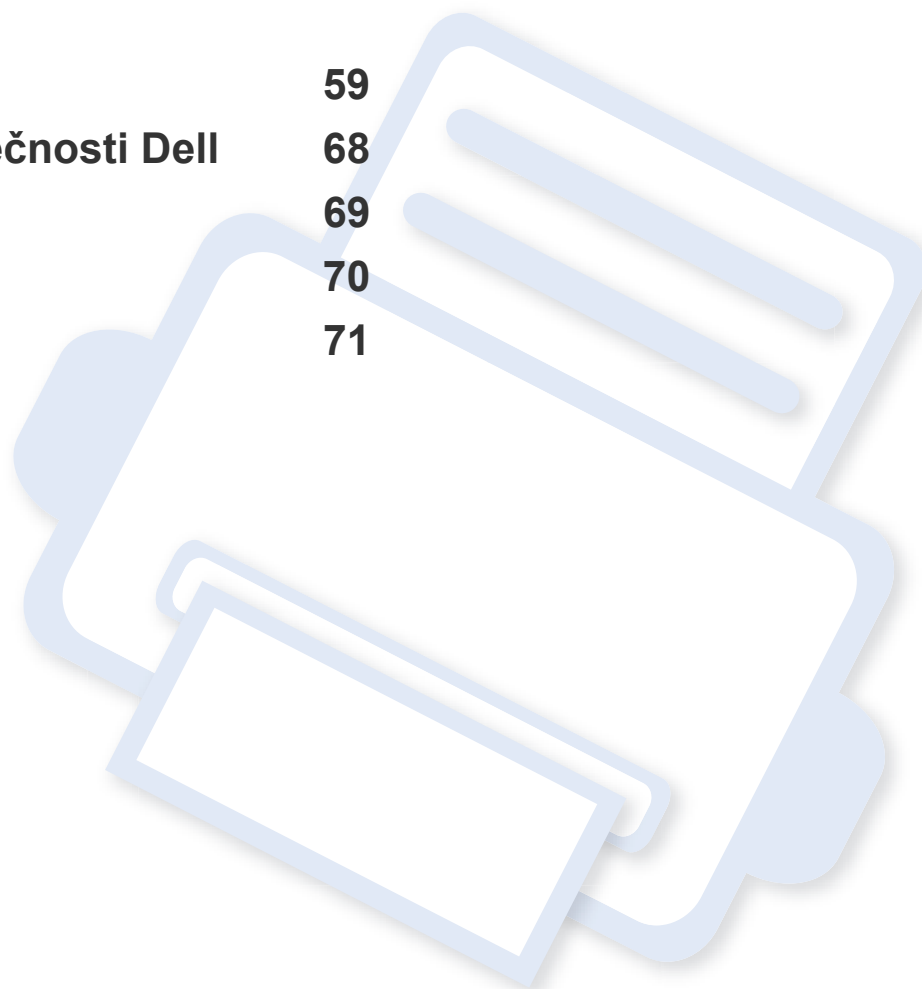

Technické specifikace

Všeobecné specifikace



Níže uvedené technické údaje se mohou změnit bez předchozího upozornění. Případné změny informací najdete na stránkách www.dell.com nebo support.dell.com.

Položky		Popis
Rozměry	Šířka x délka x výška	331 x 215 x 178 mm
Gramáž	Zařízení se spotřebními materiály	4,0 kg
Hladina hluku ^a	Pohotovostní režim	Méně než 26 dB(A)
	Režim tisku	Méně než 50 dB(A)
Teplota	Provoz	10 až 32 °C
	Skladování (v balení)	-20 až 40 °C
Vlhkost	Provoz	10 až 80% RV
	Skladování (v balení)	20 až 95% RV
Napájení ^b	110voltové modely	Střídavý proud 110-127 V
	220voltové modely	Střídavý proud 220-240 V

Technické specifikace

Položky		Popis
Příkon	Průměrný provozní režim	Méně než 310 W
	Pohotovostní režim	Méně než 30 W
	Úsporný režim	Méně než 0,9 W (B1160), méně než 1,2 W (B1160w)
	Režim vypnutí	Méně než 0,45 W
Bezdrátový ^c	Modul	SPW-B4319S

a. Hladina akustického tlaku, ISO 7779. Testovaná konfigurace: základní instalace zařízení, papír formátu A4, jednostranný tisk.

b. Správné napětí (V), frekvenci (Hz) a typ proudu (A) pro toto zařízení naleznete na typovém štítku.

c. Pouze bezdrátové modely (viz „Funkce podle modelů“ na straně 7).

Technické specifikace

Specifikace tiskových médií

Typ	Formát	Rozměry	Gramáž tiskového média / Kapacita ^a	
			Zásobník	Ruční podávání v zásobníku ^b
Obyčejný papír	Letter	216 x 279 mm	71 až 85 g/m ² • 150 listů 80 g/m ²	71 až 85 g/m ² • 1 list
	Legal	216 x 356 mm		
	US Folio	216 x 330 mm		
	A4	210 x 297 mm		
	Oficio	216 x 343 mm		
	JIS B5	182 x 257 mm		
	ISO B5	176 x 250 mm		
	Executive	184 x 267 mm		
	A5	148 x 210 mm		
Obálka	Obálka Monarch	98 x 191 mm	75 až 90 g/m ² • 10 listů	75 až 90 g/m ² • 1 list
	Obálka č. 10	105 x 241 mm		
	Obálka DL	110 x 220 mm		
	Obálka C5	162 x 229 mm		

Technické specifikace

Typ	Formát	Rozměry	Gramáž tiskového média / Kapacita ^a	
			Zásobník	Ruční podávání v zásobníku ^b
Silný papír	Viz část Obyčejný papír	Viz část Obyčejný papír	86 až 120 g/m ² • 50 listů 120 g/m ²	86 až 120 g/m ² • 1 list
Slabý papír	Viz část Obyčejný papír	Viz část Obyčejný papír	60 až 70 g/m ² • 160 listů 60 g/m ²	60 až 70 g/m ² • 1 list
Bavlněný	Viz část Obyčejný papír	Viz část Obyčejný papír	75 až 90 g/m ² • 150 listů 80 g/m ²	75 až 90 g/m ² • 1 list
Barevný	Viz část Obyčejný papír	Viz část Obyčejný papír	75 až 90 g/m ² • 150 listů 80 g/m ²	75 až 90 g/m ² • 1 list
Předtištěný	Viz část Obyčejný papír	Viz část Obyčejný papír	75 až 90 g/m ² • 150 listů 80 g/m ²	75 až 90 g/m ² • 1 list
Recyklovaný	Viz část Obyčejný papír	Viz část Obyčejný papír	60 až 90 g/m ² • 150 listů 80 g/m ²	60 až 90 g/m ² • 1 list
Štítky ^c	Letter, Legal, Oficio, US Folio, A4, JIS B5, ISO B5, Executive, A5	Viz část Obyčejný papír	120 až 150 g/m ² • 10 listů	120 až 150 g/m ² • 1 list

Technické specifikace

Typ	Formát	Rozměry	Gramáž tiskového média / Kapacita ^a	
			Zásobník	Ruční podávání v zásobníku ^b
Kartičky	Letter, Legal, Oficio, US Folio, A4, JIS B5, ISO B5, Executive, A5, Postcard 4x6	Viz část Obyčejný papír	121 až 163 g/m ² <ul style="list-style-type: none">• 10 listů	121 až 163 g/m ² <ul style="list-style-type: none">• 1 list
Kancelářský papír	Viz část Obyčejný papír	Viz část Obyčejný papír	<ul style="list-style-type: none">• 10 listů	<ul style="list-style-type: none">• 1 list
Archivní papír	Viz část Obyčejný papír	Viz část Obyčejný papír	<ul style="list-style-type: none">• 100 listů	<ul style="list-style-type: none">• 1 list
Minimální rozměr (vlastní)		76 x 127 mm	60 až 163 g/m ²	
Maximální rozměr (vlastní)		216 x 356 mm		

a. Maximální kapacita závisí na gramáži tiskového média, jeho tloušťce a na podmínkách okolního prostředí.

b. Vkládejte vždy pouze jeden papír.

c. Hladkost štítků používaných v tomto zařízení je 100 až 250 (Sheffield). Jedná se o číselnou úroveň hladkosti.

Technické specifikace

Požadavky na systém

Microsoft® Windows®

Operační systém	Požadavek (doporučeno)		
	CPU	RAM	Volné místo na pevném disku
Windows® 2000	Intel® Pentium® II 400 MHz (Pentium III 933 MHz)	64 MB (128 MB)	600 MB
Windows® XP	Intel® Pentium® III 933 MHz (Pentium IV 1 GHz)	128 MB (256 MB)	1,5 GB
Windows Server® 2003	Intel® Pentium® III 933 MHz (Pentium IV 1 GHz)	128 MB (512 MB)	1,25 GB až 2 GB
Windows Server® 2008	Intel® Pentium® IV 1 GHz (Pentium IV 2 GHz)	512 MB (2 GB)	10 GB
Windows Vista®	Intel® Pentium® IV 3 GHz	512 MB (1 GB)	15 GB
Windows® 7	Intel® Pentium® IV 1 GHz 32bitový nebo 64bitový procesor nebo vyšší	1 GB (2 GB)	16 GB
	<ul style="list-style-type: none">• Podpora grafických karet DirectX® 9 s pamětí 128 MB (pro povolení tématu Aero).• Jednotka DVD-R/W		
Windows Server® 2008 R2	Procesory Intel® Pentium® IV 1 GHz (x86) nebo 1,4 GHz (x64) (2 GHz či rychlejší)	512 MB (2 GB)	10 GB



- Minimálním požadavkem pro všechny operační systémy Windows je aplikace Internet Explorer 6.0 nebo novější.
- Software mohou instalovat uživatelé s oprávněním správce.
- Služba **Windows Terminal Services** je kompatibilní se zařízením.
- Pro systém **Windows 2000** je vyžadována aktualizace **Services Pack 4** nebo vyšší.

Technické specifikace

Macintosh

Operační systém	Požadavek (doporučeno)		
	CPU	RAM	Volné místo na pevném disku
Mac OS X 10.4	<ul style="list-style-type: none">• Procesory Intel®• PowerPC G4 / G5	<ul style="list-style-type: none">• 128 MB pro počítače Mac s procesorem PowerPC (512 MB)• 512 MB pro počítače Mac s procesorem Intel (1 GB)	1 GB
Mac OS X 10.5	<ul style="list-style-type: none">• Procesory Intel®• 867 MHz nebo rychlejší Power PC G4/G5	512 MB (1 GB)	1 GB
Mac OS X 10.6	<ul style="list-style-type: none">• Procesory Intel®	1 GB (2 GB)	1 GB
Mac OS X 10.7	<ul style="list-style-type: none">• Procesory Intel®	2 GB	4 GB

Technické specifikace

Linux

Položky	Požadavky
Operační systém	Redhat® Enterprise Linux WS 4, 5 (32/64bitový) Fedora 5-13 (32/64bitový) SuSE Linux 10.1 (32 bitový) OpenSuSE® 10.2, 10.3, 11.0, 11.1, 11.2 (32/64bitový) Mandriva 2007, 2008, 2009, 2009.1, 2010 (32/64bitový) Ubuntu 6.06, 6.10, 7.04, 7.10, 8.04, 8.10, 9.04, 9.10, 10.04 (32/64bitový) SuSE Linux Enterprise Desktop 10, 11 (32/64bitový) Debian 4.0, 5.0 (32/64bitový)
CPU	Pentium IV 2.4 GHz (Intel Core™2)
RAM	512 MB (1 GB)
Volné místo na pevném disku	1 GB (2 GB)

Technické specifikace

Síťové prostředí (pouze B1160w)

Chcete-li zařízení používat jako síťové zařízení, bude nutné nastavit síťové protokoly. Následující tabulka obsahuje síťová prostředí podporovaná zařízením.

Položky	Technické specifikace
Síťové rozhraní	<ul style="list-style-type: none">• 802.11b/g/n bezdrátová LAN
Síťový operační systém	<ul style="list-style-type: none">• Windows 2000/Server 2003/Server 2008/XP/Vista/7/Server 2008 R2• Různé operační systémy Linux• Mac OS X 10.4 – 10.7
Síťové protokoly	<ul style="list-style-type: none">• TCP/IPv4• DHCP, BOOTP• DNS, WINS, Bonjour, SLP, UPnP• Standardní tisk TCP/IP (RAW), LPR, IPP, WSD• SNMPv 1/2/3, HTTP• TCP/IPv6 (DHCP, DNS, RAW, LPR, SNMPv 1/2/3, HTTP)
Zabezpečení bezdrátové sítě	<ul style="list-style-type: none">• Ověřování: Otevřený systém, sdílený klíč, WPA Personal, WPA2 Personal (PSK)• Šifrování: WEP64, WEP128, TKIP, AES

Zásady technické podpory společnosti Dell

Technická podpora s využitím služeb technika vyžaduje spolupráci a účast zákazníka při řešení problémů. Pomocí této podpory lze obnovit původní stav operačního systému, aplikačního softwaru a hardwarových ovladačů a také ověřit funkčnost tiskárny a veškerého hardwaru nainstalovaného společností Dell. Vedle technické podpory s asistencí technika nabízí podpora Dell také online technickou podporu. Další možnosti technické podpory mohou být k dispozici za úhradu.

Dell poskytuje omezenou technickou podporu pro tiskárny a veškerý software a periferní zařízení nainstalované společností Dell. Podporu pro software a periferní zařízení od třetích stran nabízí původní výrobce – včetně těch zakoupených nebo nainstalovaných přes programy Software & Peripherals (DellWare), ReadyWare a Custom Factory Integration (CFI/DellPlus).

Kontaktování společnosti Dell

Podpora společnosti Dell je k dispozici na adrese **support.dell.com**.
Vyberte svoji oblast na stránce WELCOME TO DELL SUPPORT a vyplňte požadované údaje, abyste získali přístup k nástrojům a informacím.

Na následujících stránkách je možné kontaktovat společnost Dell elektronicky:

- World Wide Web
 - **www.dell.com/**
 - **www.dell.com/ap/** (pouze asijské země a země z tichomořské oblasti)
 - **www.dell.com/jp/** (pouze Japonsko)
 - **www.euro.dell.com** (pouze Evropa)
 - **www.dell.com/la/** (země z Latinské Ameriky a Karibiku)
 - **www.dell.ca** (pouze Kanada)
- Anonymní FTP
 - **ftp.dell.com**
Přihlaste se jako anonymní uživatel a jako heslo použijte svou e-mailovou adresu.
- Elektronická podpora
 - **mobile_support@us.dell.com**
 - **support@us.dell.com**
 - **la-techsupport@dell.com** (pouze země z Latinské Ameriky a Karibiku)
- **apsupport@dell.com** (pouze asijské země a země z tichomořské oblasti)
- **support.jp.dell.com** (pouze Japonsko)
- **support.euro.dell.com** (pouze Evropa)
- Elektronická nabídka
 - **apmarketing@dell.com** (pouze asijské země a země z tichomořské oblasti)
 - **sales_canada@dell.com** (pouze Kanada)

Záruka a zásady pro reklamace

Společnost Dell Inc. („Dell“) vyrábí hardwarové produkty z dílů a součástí, které jsou nové nebo odpovídají novým dle standardních postupů. Informace o záruce společnosti Dell na tiskárnu naleznete v *Příručce s informacemi o produktu*.

Copyright

Informace v tomto dokumentu se mohou bez oznámení změnit.

© 2012 Dell Inc. Všechna práva vyhrazena.

Reprodukce těchto materiálů jakýmkoli způsobem bez písemného povolení společnosti Dell Inc. je přísně zakázána.

Ochranné známky použité v tomto textu: *Dell*, logo *Dell* a *Nástroj pro objednání spotřebního materiálu Dell* jsou ochranné známky společnosti Dell Inc.; *Microsoft*, *Windows*, *Windows Vista* a *Windows Server* jsou registrované ochranné známky společnosti Microsoft Corporation v USA a/nebo jiných zemích; *Adobe* a *Acrobat Reader* jsou registrované ochranné známky nebo ochranné známky společnosti Adobe Systems Incorporated v USA a/nebo jiných zemích.

V tomto dokumentu mohou být použity další obchodní známky a obchodní názvy za účelem odkazování na subjekty nárokové známky nebo na názvy jejich výrobků.

Společnost Dell Inc. se vzdává jakéhokoli vlastnického zájmu o všechny ochranné známky a obchodní názvy, které nejsou její.

Informace o licenci otevřeného softwaru (Open Source) naleznete v souboru „**LICENSE.txt**“ na dodaném disku CD-ROM.

REV. 1.01

Uživatelská příručka

Dell B1160
Dell B1160w

ROZŠÍŘENÁ

Tato příručka obsahuje informace o instalaci, pokročilé konfiguraci, provozu a řešení potíží v prostředí různých operačních systémů.

Některé funkce nemusí být u některých modelů nebo v některých zemích dostupné.

ZÁKLADNÍ

Tato příručka obsahuje informace týkající se instalace, základních činností a řešení potíží v systému Windows.



1. Instalace softwaru

Instalace pro systém Macintosh	75
Reinstalace pro systém Macintosh	76
Instalace pro systém Linux	77
Reinstalace pro systém Linux	78



2. Používání zařízení připojeného přes síť (pouze B1160w)

Užitečné síťové programy	80
Tisk protokolu o síťové konfiguraci	81
Instalace ovladače po síti	82
Konfigurace IPv6	87
Nastavení bezdrátové sítě	89



3. Zvláštní funkce

Nastavení nadmořské výšky	114
Změna výchozího nastavení tisku	115
Nastavení zařízení jako výchozího zařízení	116
Použití pokročilých tiskových funkcí	117

Tisk z počítače Macintosh	123
Tisk v systému Linux	125



4. Užitečné nástroje pro správu

Používání nástroje Firmware Update Utility	128
Používání Nástroje pro objednání spotřebního materiálu Dell	129
Používání služby Embedded Web Service (pouze B1160w)	130
Používání Dell Printer Manager	132
Používání programu Stav tiskárny Dell	135
Používání nástroje Unified Driver Configurator systému Linux	137



5. Řešení potíží

Potíže s podáváním papíru	142
Potíže s napájením a připojením kabelů	143
Potíže s tiskem	144
Potíže s kvalitou tisku	148
Potíže s operačním systémem	156



1. Instalace softwaru

Tato kapitola obsahuje pokyny k instalaci základního a užitečného softwaru, který lze použít v prostředí, kde je zařízení připojeno pomocí kabelu. Místní zařízení je zařízení, které je přímo připojeno k vašemu počítači prostřednictvím kabelu.

- **Instalace pro systém Macintosh** 75
- **Reinstalace pro systém Macintosh** 76
- **Instalace pro systém Linux** 77
- **Reinstalace pro systém Linux** 78



- Pokud používáte operační systém Windows, naleznete pokyny k instalaci ovladače zařízení v publikaci „Místní instalace ovladače“ na straně 21.
- Používejte kabel USB s maximální délkou 3 m.

Instalace pro systém Macintosh

- 1 Zkontrolujte, zda je zařízení připojeno k počítači a zda je zapnuté.
- 2 Do diskové jednotky CD-ROM vložte dodaný disk CD se softwarem.
- 3 Poklepejte na ikonu CD-ROM, která se zobrazí na ploše vašeho počítače Macintosh.
- 4 Poklepejte na složku **MAC_Installer** > ikonu **Installer OS X**.
- 5 Klepněte na tlačítko **Continue**.
- 6 Přečtěte si licenční smlouvu a klepněte na tlačítko **Continue**.
- 7 Klepnutím na **Agree** potvrďte svůj souhlas s licenční smlouvou.
- 8 Jakmile se zobrazí upozornění, že budou ukončeny všechny aplikace spuštěné v počítači, klepněte na **Continue**.
- 9 Klepněte na tlačítko **Continue** v podokně **User Options Pane**.
- 10 Klepněte na **Install**. Budou nainstalovány všechny součásti nezbytné pro práci se zařízením.
Pokud klepnete na **Customize**, můžete zvolit jednotlivé součásti k instalaci.
- 11 Zadejte heslo a klepněte na tlačítko **OK**.
- 12 Pro instalaci softwaru je nutno restartovat počítač. Klepněte na tlačítko **Continue Installation**.
- 13 Po dokončení instalace klepněte na tlačítko **Close**.
- 14 Otevřete složku **Applications** > **Utilities** > **Print Setup Utility**.
 - Pokud máte systém Mac OS X 10.5-10.7, otevřete složku **Applications** > **System Preferences** a klepněte na položku **Print & Fax**.
- 15 Klepněte na tlačítko **Add** v seznamu **Printer List**.
 - V systému Mac OS X 10.5-10.7 klepněte na ikonu složky „+“.
Zobrazí se okno displeje.
- 16 Klepněte na **Default Browser** a najděte připojení USB.
 - V systému Mac OS X 10.5-10.7 klepněte na **Default** a vyhledejte připojení USB.
- 17 Pokud v systému Mac OS X 10.4 nefunguje funkce Auto Select správně, vyberte položku **Dell** v seznamu **Print Using** a název vašeho zařízení v seznamu **Model**.
 - Pokud v systému Mac OS X 10.5-10.7 nefunguje funkce Auto Select správně, vyberte položku **Select a driver to use...** a název vašeho zařízení ze seznamu **Print Using**.Zařízení se zobrazí v seznamu **Printer List** a bude nastaveno jako výchozí zařízení.
- 18 Klepněte na tlačítko **Add**.

Reinstalace pro systém Macintosh

Pokud ovladač tiskárny nepracuje správně, odinstalujte jej a znovu nainstalujte.

- 1 Zkontrolujte, zda je zařízení připojeno k počítači a zda je zapnuté.
- 2 Do diskové jednotky CD-ROM vložte dodaný disk CD se softwarem.
- 3 Poklepejte na ikonu CD-ROM, která se zobrazí na ploše vašeho počítače Macintosh.
- 4 Poklepejte na složku **MAC_Installer** > ikonu **Uninstaller OS X**.
- 5 Zadejte heslo a klepněte na tlačítko **OK**.
- 6 Po dokončení odinstalování klepněte na tlačítko **OK**.



Pokud bylo zařízení již přidáno, odstraňte jej z nástroje **Print Setup Utility** nebo **Print & Fax**.

Instalace pro systém Linux

Chcete-li nainstalovat software tiskárny, je třeba stáhnout softwarový balíček pro systém Linux z webových stránek společnosti Dell (www.dell.com nebo support.dell.com > najděte svůj produkt > Podpora nebo Ke stažení).

Instalace ovladače Unified Linux Driver

- 1 Zkontrolujte, zda je zařízení připojeno k počítači a zda je zapnuté.
- 2 Po zobrazení okna **Administrator Login** vepište „root“ do pole **Login** a zadejte heslo systému.



K instalaci softwaru zařízení je nutné se přihlásit jako super user (root). Pokud nejste super user, požádejte správce systému.

- 3 Z webových stránek společnosti Dell stáhněte do počítače balíček Unified Linux Driver.
- 4 Klepněte pravým tlačítkem na balíček **Unified Linux Driver** a rozbalte jej.
- 5 Pокlepejte na položky **cdroot** > **autorun**.
- 6 Po zobrazení uvítací obrazovky klepněte na tlačítko **Next**.
- 7 Po dokončení instalace klepněte na tlačítko **Finish**.

Instalační program přidal ikonu nástroje Unified Driver Configurator na plochu a skupinu Unified Driver do systémové nabídky. Vyskytnou-li se nějaké potíže, další informace naleznete v nápovědě na obrazovce. Můžete ji zobrazit ze systémové nabídky nebo z balíčku ovladačů aplikací systému Windows, jako je například **Unified Driver Configurator** nebo **Image Manager**.

Reinstalace pro systém Linux

Pokud ovladač tiskárny nepracuje správně, odinstalujte jej a znovu nainstalujte.

- 1 Zkontrolujte, zda je zařízení připojeno k počítači a zda je zapnuté.
- 2 Po zobrazení okna **Administrator Login** vepište „root“ do pole **Login** a zadejte heslo systému.

Aby bylo možné odinstalovat ovladač tiskárny, musíte být přihlášení jako super user (root). Pokud nejste super user, požádejte správce systému.
- 3 Klepněte na ikonu ve spodní části pracovní plochy. Po zobrazení okna Terminal zadejte následující příkazy.

```
[root@localhost root]#cd /opt/Dell/mfp/uninstall/[root@localhost  
uninstall]#./uninstall.sh
```
- 4 Klepněte na tlačítko **Uninstall**.
- 5 Klepněte na tlačítko **Next**.
- 6 Klepněte na tlačítko **Finish**.



2. Používání zařízení připojeného přes síť (pouze B1160w)

Tato kapitola obsahuje podrobné pokyny týkající se instalace zařízení připojeného přes síť a instalace softwaru.

- **Užitečné síťové programy** 80
- **Tisk protokolu o síťové konfiguraci** 81
- **Instalace ovladače po síti** 82
- **Konfigurace IPv6** 87
- **Nastavení bezdrátové sítě** 89



Podporovaná volitelná zařízení a funkce se mohou lišit podle vašeho modelu (viz „Funkce podle modelů“ na straně 7).

Užitečné síťové programy

Pro snadné nastavení sítě v síťovém prostředí je k dispozici několik programů. Zvláště správci sítě mohou spravovat několik zařízení v síti.

 Než začnete používat následující programy, nastavte nejdříve adresu IP.

Embedded Web Service

Webový server zabudovaný do vaší síťové tiskárny, který umožňuje provádět následující úlohy (viz „Používání služby Embedded Web Service“ na straně 88):

- Zkontrolovat informace o spotřebním materiálu a jeho stavu.
- Upravit nastavení tiskárny.
- Nastavit možnost upozorňování e-mailem. Když nastavíte tuto možnost, bude stav zařízení (nedostatek toneru v kazetě nebo chyba zařízení) automaticky zasílán e-mailem určité osobě.
- Konfigurovat síťové parametry nezbytné pro připojení zařízení k různým síťovým prostředím.

Tisk protokolu o síťové konfiguraci

Protokol o síťové konfiguraci můžete vytisknout z ovládacího panelu zařízení, na kterém se zobrazí aktuální síťová nastavení zařízení. To vám pomůže nastavit síť.

Stiskněte tlačítko  (WPS) na ovládacím panelu po dobu delší než 10 sekund.

Pomocí této **Zprávy o konfiguraci sítě** můžete vyhledat adresu MAC a adresu IP zařízení.

Například:

- Adresa MAC: 00:15:99:41:A2:78
- Adresa IP: 169.254.192.192

Instalace ovladače po síti

Windows

- 1 Zkontrolujte, zda je zařízení připojeno k síti a zda je zapnuto. Měla by být také nastavena adresa IP zařízení.

 Pokud se během instalace zobrazí okno **Průvodce nově rozpoznaným hardwarem**, klepnutím na tlačítko **Storno** okno zavřete.

- 2 Do diskové jednotky CD-ROM vložte dodaný disk CD se softwarem. Disk CD se softwarem by se měl automaticky spustit a mělo by se zobrazit okno instalace.

Pokud se instalační okno neobjeví, klepněte na položky **Začátek > Všechny programy > Příslušenství > Spustit**.

Zadejte X:**Setup.exe**, písmeno X nahraďte písmenem vaší jednotky CD-ROM a potom klepněte na **OK**.

- 3 Vyberte tlačítko **Další**.

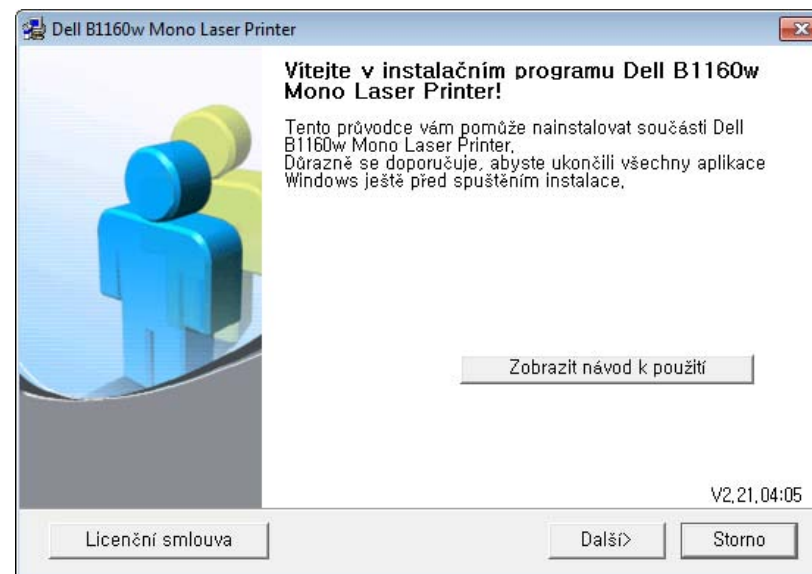

Instalace ovladače po síti

- 4 Vyberte **Připojte síťovou tiskárnu k počítači**. Klepněte na tlačítko **Další**.

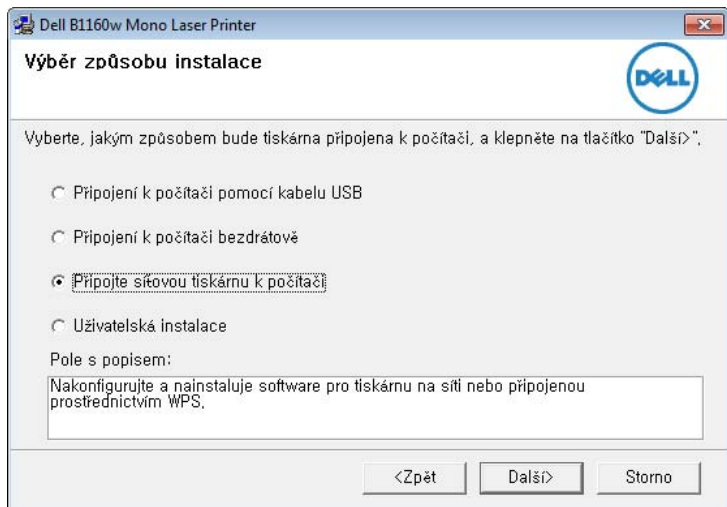

 **Vlastní instalace** vám umožňuje zvolit připojení zařízení a vybírat jednotlivé součásti, které se mají nainstalovat. Postupujte podle pokynů v okně.

- 5 Na obrazovce se zobrazí vyhledaná zařízení. Zvolte to, které si přejete použít, a klepněte na tlačítko **Další**.



Jestliže nemůžete zařízení v síti najít, vypněte nejprve firewall a poté klepněte na **Aktualizovat**. V operačním systému Windows klepněte na tlačítko **Začátek** > **Ovládací panely** a spusťte bránu firewall systému Windows a deaktivujte tuto volbu. V případě jiných operačních systémů postupujte podle pokynů v příslušné online příručce.

- 6 Dodržujte pokyny v instalačním okně a dokončete proces instalace.

Macintosh

- 1 Zkontrolujte, zda je zařízení připojeno k síti a zda je zapnuté.
- 2 Do diskové jednotky CD-ROM vložte dodaný disk CD se softwarem.
- 3 Poklepejte na ikonu CD-ROM, která se zobrazí na ploše vašeho počítače Macintosh.
- 4 Poklepejte na složku **MAC_Installer** > ikonu **Installer OS X**.
- 5 Klepněte na tlačítko **Continue**.
- 6 Přečtěte si licenční smlouvu a klepněte na tlačítko **Continue**.
- 7 Klepnutím na **Agree** potvrďte svůj souhlas s licenční smlouvou.

Instalace ovladače po síti

8 Jakmile se zobrazí upozornění, že budou ukončeny všechny aplikace spuštěné v počítači, klepněte na tlačítko **Continue**.

9 Klepněte na tlačítko **Continue** v podokně **User Options Pane**.

 Pokud chcete provést bezdrátové nastavení, podívejte se do části „Nastavení pomocí systému Macintosh“ na straně 101.

10 Klepněte na **Install**. Budou nainstalovány všechny součásti nezbytné pro práci se zařízením.

Pokud klepnete na **Customize**, můžete zvolit jednotlivé součásti k instalaci.

11 Zadejte heslo a klepněte na tlačítko **OK**.

12 Pro instalaci softwaru je nutno restartovat počítač. Klepněte na tlačítko **Continue Installation**.

13 Po dokončení instalace klepněte na možnost **Quit** nebo **Restart**.

14 Otevřete složku **Applications > Utilities > Print Setup Utility**.

- Pokud máte systém Mac OS X 10.5-10.7, otevřete složku **Applications > System Preferences** a klepněte na položku **Print & Fax**.

15 Klepněte na tlačítko **Add** v seznamu **Printer List**.

- V systému Mac OS X 10.5-10.7 klepněte na ikonu **+**. Na displeji se zobrazí okno.

16 V systému OS MAC X 10.4 klepněte na možnost **IP Printer**.

- V systému Mac OS X 10.5-10.7 klepněte na **IP**.

17 Vyberte položku **HP Jetdirect - Socket** v seznamu **Protocol**.

 Při tisku mnohostránkového dokumentu lze úlohu urychlit výběrem hodnoty **Socket** pro možnost **Printer Type**.

18 Do pole **Address** zadejte adresu IP zařízení.

19 Do pole **Queue** zadejte název tiskové fronty. Pokud neznáte název tiskové fronty svého tiskového serveru, zkuste nejprve použít výchozí frontu.

Instalace ovladače po síti

20 Pokud v systému Mac OS X 10.4 nefunguje funkce Auto Select správně, vyberte položku **Dell** v seznamu **Print Using** a název vašeho zařízení v seznamu **Model**.

- Pokud v systému Mac OS X 10.5-10.7 nefunguje funkce Auto Select správně, vyberte položku **Select Printer Software** a název vašeho zařízení ze seznamu **Print Using**.

21 Klepněte na tlačítko **Add**.

Zařízení se zobrazí v seznamu **Printer List** a bude nastaveno jako výchozí zařízení.

Linux

Chcete-li nainstalovat software tiskárny, je třeba stáhnout softwarový balíček pro systém Linux z webových stránek společnosti Dell (www.dell.com nebo support.dell.com > najděte svůj produkt > Podpora nebo Ke stažení).



Instalace dalšího softwaru:

- Viz „Instalace ovladače Unified Linux Driver“ na straně 77.

Instalace ovladače systému Linux a přidání síťové tiskárny

- 1** Zkontrolujte, zda je zařízení připojeno k síti a zda je zapnuté. Měla by být také nastavena adresa IP zařízení.
- 2** Stáhněte balíček Unified Linux Driver z webové stránky společnosti Dell.
- 3** Rozbalte soubor UnifiedLinuxDriver.tar.gz a otevřete nový adresář.
- 4** Poklepejte na složku **Linux** > ikonu **install.sh**.
- 5** Otevře se okno instalačního programu Dell. Klepněte na tlačítko **Continue**.
- 6** Otevře se okno s průvodcem přidáním tiskárny. Klepněte na tlačítko **Next**.
- 7** Vyberte síťovou tiskárnu a klepněte na tlačítko **Search**.
- 8** V poli seznamu se objeví adresa IP a název modelu tiskárny.
- 9** Vyberte své zařízení a klepněte na tlačítko **Next**.
- 10** Zadejte popis tiskárny a klepněte na tlačítko **Next**.
- 11** Po přidání zařízení klepněte na tlačítko **Finish**.
- 12** Po dokončení instalace klepněte na tlačítko **Finish**.

Instalace ovladače po síti

Přidání síťové tiskárny

- 1 Poklepejte na **Unified Driver Configurator**.
- 2 Klepněte na možnost **Add Printer**.
- 3 Otevře se okno **Add printer wizard**. Klepněte na tlačítko **Next**.
- 4 Vyberte **Network printer** a klepněte na tlačítko **Search**.
- 5 V políčku seznamu se objeví adresa IP a název modelu tiskárny.
- 6 Vyberte své zařízení a klepněte na tlačítko **Next**.
- 7 Zadejte popis tiskárny a klepněte na tlačítko **Next**.
- 8 Po přidání zařízení klepněte na tlačítko **Finish**.

Konfigurace IPv6



Protokol **IPv6** je plně podporován pouze v systému Windows Vista nebo vyšším.



Jestliže síťové prostředí IPv6 podle všeho nefunguje, nastavte veškerá síťová nastavení na výrobní hodnoty a zkuste to znovu.

V síťovém prostředí IPv6 použijte adresu IPv6 podle následujícího návodu.

Ze služby Embedded Web Service



Nejprve musíte vstoupit do služby **Embedded Web Service** pomocí adresy IPv4 a potom provést níže uvedený postup, abyste mohli používat IPv6.

- 1 Spusťte internetový prohlížeč, např. Internet Explorer, v systému Windows. Zadejte adresu IP zařízení (`http://xxx.xxx.xxx.xxx`) do pole adresy a stiskněte klávesu Enter nebo klepněte na tlačítko **Přejít**.
- 2 Pokud se přihlašujete ke službě **Embedded Web Service** poprvé, musíte se přihlásit jako správce. Zadejte níže uvedené výchozí ID a heslo.
 - **ID: admin**
 - **Password: dell00000**
- 3 Jakmile se otevře okno **Embedded Web Service**, přesuňte kurzor myši na položku **Settings** horního panelu nabídky a poté klepněte na položku **Network Settings**.
- 4 V levém podokně webové stránky klepněte na položku **TCP/IPv6**.
- 5 Zaškrtnutím políčka **IPv6 Protocol** aktivujte IPv6.
- 6 Zaškrtněte políčko **Manual Address**. Poté se aktivuje textové pole **Address/Prefix**.
- 7 Zadejte zbytek adresy (např.: `3FFE:10:88:194::AAAA`. „A“ je šestnáctková hodnota 0 až 9, A až F).
- 8 Vyberte konfiguraci DHCPv6.
- 9 Klepněte na tlačítko **Apply**.

Konfigurace IPv6

Používání služby Embedded Web Service

- 1 Spustíte webový prohlížeč, například Internet Explorer, který podporuje adresování IPv6 ve formě URL.
- 2 Vyberte některou z adres IPv6 (**Link-local Address, Stateless Address, Stateful Address, Manual Address**) z **protokolu o síťové konfiguraci** (viz „Tisk protokolu o síťové konfiguraci“ na straně 81).
- 3 Zadejte adresy IPv6 (např.: `http://[FE80::215:99FF:FE66:7701]`).



Adresa musí být uzavřena v hranatých závorkách „[]“.

Nastavení bezdrátové sítě



- Ujistěte se, že zařízení podporuje bezdrátovou síť. U některých modelů nemusí být bezdrátová síť k dispozici (viz „Funkce podle modelů“ na straně 7).
- Jestliže síťové prostředí IPv6 podle všeho nefunguje, nastavte veškerá síťová nastavení na výrobní hodnoty a zkuste to znovu.

Začínáme

Vysvětlení typů sítě

Obvykle můžete mít jenom jedno spojení mezi vaším počítačem a zařízením v danou chvíli.

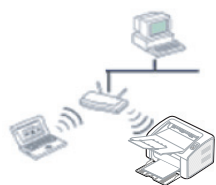

Režim infrastruktury

Toto prostředí je obvyklé v domácnostech a v malých a domácích kancelářích (SOHO). Tento režim využívá přístupový bod ke komunikaci s bezdrátovým zařízením.



Ad-hoc režim

Tento režim nevyužívá přístupový bod. Bezdrátový počítač a bezdrátové zařízení spolu komunikují přímo.

Název bezdrátové sítě a síťový klíč

Bezdrátové sítě vyžadují vyšší zabezpečení, takže při prvním nastavení přístupového bodu bude pro síť vytvořeno síťové jméno (SSID), druh použitého zabezpečení a síťový klíč. Předtím, než začnete zařízení instalovat, vyžádejte si tyto informace od správce vaší sítě.





Nastavení bezdrátové sítě

Přehled způsobů nastavení bezdrátové sítě

Nastavení bezdrátové sítě lze provést buď ze zařízení, nebo z počítače. V tabulce níže si vyberte příslušnou metodu nastavení.

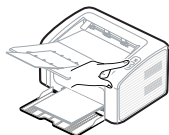

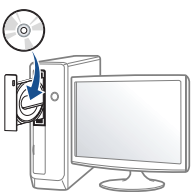
Některé typy instalace bezdrátové sítě nemusí být u některých modelů nebo v některých zemích dostupné.

Způsob nastavení	Způsob připojení	Popis a odkazy
Z ovládacího panelu zařízení 	Pomocí WPS (doporučeno) 	<ul style="list-style-type: none">Viz „Použití tlačítka WPS“ na straně 91.
Z počítače 	Přístupový bod prostřednictvím kabelu USB (doporučeno) 	<ul style="list-style-type: none">Uživatelé systému Windows viz „Přístup pomocí kabelu USB v systému Windows“ na straně 93.Uživatelé systému Macintosh viz „Přístup pomocí kabelu USB v systému Macintosh“ na straně 101.
	Připojení Ad-hoc prostřednictvím kabelu USB 	<ul style="list-style-type: none">Uživatelé systému Windows viz „Připojení Ad-hoc prostřednictvím kabelu USB v systému Windows“ na straně 97.Uživatelé systému Macintosh viz „Připojení Ad-hoc prostřednictvím kabelu USB v systému Macintosh“ na straně 104.



Pokud se při nastavení bezdrátové sítě nebo instalaci ovladače vyskytnou potíže, postupujte podle pokynů v kapitole o řešení potíží (viz „Řešení problémů s bezdrátovou sítí“ na straně 109).

Nastavení bezdrátové sítě

Použití tlačítka WPS

Pokud vaše zařízení a přístupový bod (nebo bezdrátový směrovač) podporují standard WPS (Wi-Fi Protected Setup™), můžete jednoduše nakonfigurovat nastavení bezdrátové sítě bez použití počítače stisknutím tlačítka  (WPS) na ovládacím panelu.



- Chcete-li používat bezdrátovou síť v režimu infrastruktury, musí být síťový kabel odpojen od zařízení. Připojení k přístupovému bodu (nebo bezdrátovému směrovači) pomocí tlačítka **WPS (PBC)** nebo zadáním čísla PIN z počítače závisí na použitém přístupovém bodě (nebo bezdrátovém směrovači). Další informace naleznete v uživatelské příručce přístupového bodu (nebo bezdrátového směrovače).
- Při použití tlačítka WPS k nastavení bezdrátové sítě se může změnit nastavení zabezpečení. Abyste tomu předešli, uzamkněte volbu WPS pro stávající nastavení zabezpečení bezdrátové sítě. Název této volby se může lišit dle přístupového bodu (nebo bezdrátového směrovače), který používáte.

Připravte si tyto položky

- Zkontrolujte, zda přístupový bod (nebo bezdrátový směrovač) podporuje standard WPS (Wi-Fi Protected Setup™).
- Zkontrolujte, zda vaše zařízení podporuje standard WPS (Wi-Fi Protected Setup™).

- Počítač připojený k síti (pouze režim s číslem PIN)

Vyberte odpovídající typ

Existují dva způsoby, jak připojit vaše zařízení k bezdrátové síti pomocí tlačítka  (WPS) na ovládacím panelu.

Metoda **Push Button Configuration (PBC)** (konfigurace stisknutím tlačítka) vám umožňuje připojit zařízení k bezdrátové síti stisknutím tlačítek  (WPS) na ovládacím panelu zařízení a WPS (PBC) na přístupovém bodu (nebo bezdrátovém směrovači), který podporuje standard Wi-Fi Protected Setup™ (WPS).

Metoda **PIN (Personal Identification Number)** (osobní identifikační číslo) vám pomáhá připojit vaše zařízení k bezdrátové síti zadáním dodaného čísla PIN na přístupovém bodu (nebo bezdrátovém směrovači), který podporuje standard WPS (Wi-Fi Protected Setup™).

Výchozím režimem zařízení nastaveným z výroby je režim **PBC**, který se doporučuje pro typické prostředí bezdrátové sítě.

Nastavení bezdrátové sítě

Připojení v režimu PBC

- 1 Stiskněte a podržte tlačítko  (WPS) na ovládacím panelu na 2–4 sekundy, dokud nezačne stavová kontrolka rychle blikat.

Zařízení se právě pokouší připojit k bezdrátové síti. Kontrolka bude pomalu blikat až dvě minuty, dokud nestisknete tlačítko PBC na přístupovém bodě (bezdrátovém směrovači).

- 2 Stiskněte tlačítko **WPS (PBC)** na přístupovém bodě (nebo bezdrátovém směrovači).
 - a Kontrolka WPS bliká rychle. Zařízení se připojuje k přístupovému bodu (nebo k bezdrátovému směrovači).
 - b Po úspěšném připojení zařízení k bezdrátové síti zůstane kontrolka WPS svítit.

Připojení v režimu PIN

- 1 Musí být vytištěn protokol o konfiguraci sítě včetně čísla PIN (viz „Tisk protokolu o síťové konfiguraci“ na straně 81).

V pohotovostním režimu stiskněte tlačítko  (WPS) na ovládacím panelu po dobu delší než deset sekund.

Můžete zjistit číslo PIN zařízení.

- 2 Stiskněte a podržte tlačítko  (WPS) na ovládacím panelu na více než 4 sekundy, dokud stavová kontrolka nezůstane svítit.

Zařízení se začne připojovat k přístupovému bodu (nebo bezdrátovému směrovači).

- 3 Během dvou minut je třeba zadat osmimístné číslo PIN do počítače, který je připojen k přístupovému bodu (nebo bezdrátovému směrovači).

Kontrolka bude pomalu blikat až dvě minuty, dokud nezadáte osmimístné číslo PIN.

Kontrolka WPS bliká v tomto pořadí:

- a Kontrolka WPS bliká rychle. Zařízení se připojuje k přístupovému bodu (nebo k bezdrátovému směrovači).
- b Po úspěšném připojení zařízení k bezdrátové síti zůstane kontrolka WPS svítit.

Nastavení bezdrátové sítě

Opakované připojení k síti

Když je funkce bezdrátové sítě vypnutá, zařízení se automaticky pokusí znovu připojit k přístupovému bodu (nebo bezdrátovému směrovači) pomocí již dříve použitého nastavení a adresy.



Zařízení se automaticky pokusí znovu připojit k bezdrátové síti v následujících případech:

- Když zařízení vypnete a znovu zapnete.
- Když vypnete a znovu zapnete přístupový bod (nebo bezdrátový směrovač).

Stornování procesu připojování

Chcete-li zrušit připojení k bezdrátové síti v průběhu připojování, stiskněte a uvolněte tlačítko  (napájení/storno) na ovládacím panelu. **Před opětovným připojením k bezdrátové síti musíte počkat 2 minuty.**

Odpojení od sítě

Chcete-li zrušit připojení k bezdrátové síti, stiskněte tlačítko  (WPS) na ovládacím panelu na déle než dvě sekundy.

- **Pokud je síť Wi-Fi v režimu nečinnosti:** Zařízení se okamžitě odpojí od bezdrátové sítě a kontrolka WPS zhasne.
- **Pokud se síť Wi-Fi používá:** Když zařízení čeká na dokončení aktuální úlohy, kontrolka WPS bliká rychle. Pak se připojení k bezdrátové síti automaticky odpojí a kontrolka WPS zhasne.

Nastavení pomocí systému Windows

Přístup pomocí kabelu USB v systému Windows

- Připravte si tyto položky
 - Přístupový bod
 - Počítač připojený k síti
 - Disk CD se softwarem dodaný se zařízením
 - Zařízení s nainstalovaným rozhraním bezdrátové sítě
 - Kabel USB
- 1 Zkontrolujte, zda je k zařízení připojený kabel USB.
- 2 Zapněte počítač, přístupový bod a zařízení.

Nastavení bezdrátové sítě

 Pokud se během instalace zobrazí okno **Průvodce nově rozpoznaným hardwarem**, klepnutím na tlačítko **Storno** okno zavřete.

3 Do diskové jednotky CD-ROM vložte dodaný disk CD se softwarem. Disk CD se softwarem by se měl automaticky spustit a mělo by se zobrazit okno instalace.

Pokud se instalační okno neobjeví, klepněte na položky **Začátek > Všechny programy > Příslušenství > Spustit**.

Zadejte X:\Setup.exe, písmeno X nahraďte písmenem vaší jednotky CD-ROM a potom klepněte na **OK**.

4 Vyberte tlačítko **Další**.

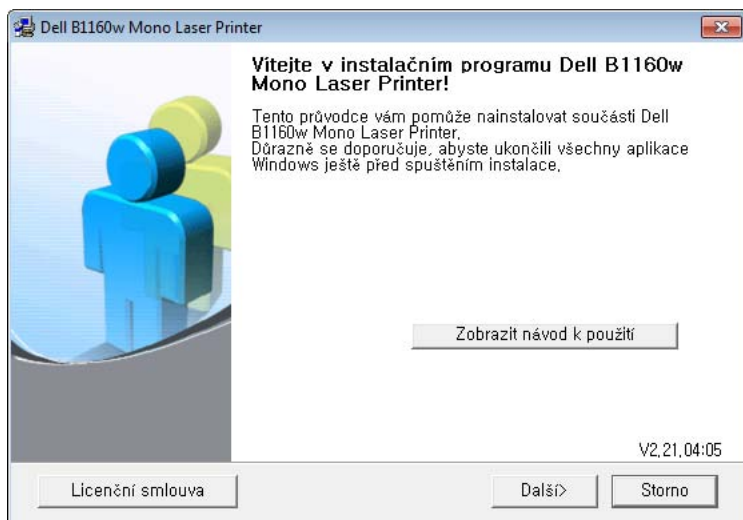

5 Vyberte **Připojení k počítači bezdrátově**. Klepněte na tlačítko **Další**.

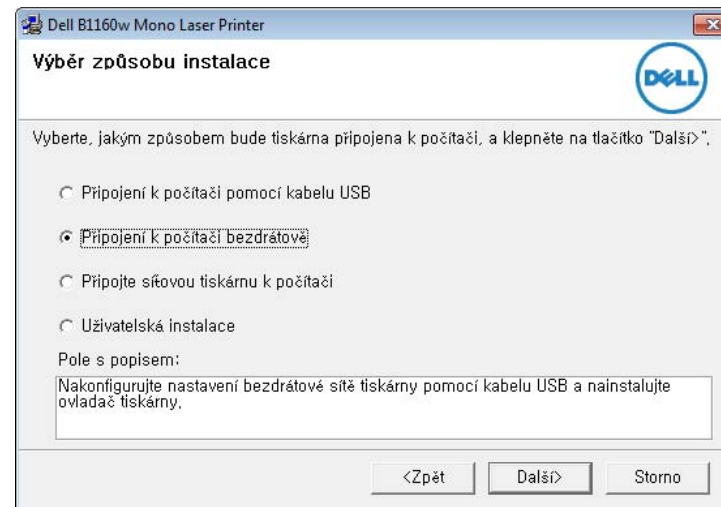

 **Připojte síťovou tiskárnu k počítači:** Pokud je bezdrátová síť již nastavena, vybráním této možnosti nainstalujete ovladač tiskárny potřebný k použití zařízení s bezdrátovou sítí. Pokud jste ještě neprovedli nastavení bezdrátové sítě, vyberte nejprve **Připojení k počítači bezdrátově** a nastavte bezdrátovou síť.

6 Software nyní vyhledá bezdrátovou síť.

 Pokud se vyhledávání nezdaří, zkontrolujte správnost připojení kabelu USB mezi počítačem a zařízením a řiďte se pokyny v okně.

Nastavení bezdrátové sítě

- 7 Po dokončení vyhledávání se zobrazí okno s bezdrátovými síťovými zařízeními. Vyberte název (SSID) použitého přístupového bodu a klepněte na tlačítko **Další**.



Nemůžete-li najít požadovaný síťový název nebo pokud chcete nastavit bezdrátovou konfiguraci ručně, klepněte na **Rozšířené nastavení**.

- **Zadejte název bezdrátové sítě:** Zadejte název (SSID) přístupového bodu, který chcete použít (v názvu SSID se rozlišují velká a malá písmena).
- **Provozní režim:** Vyberte možnost **Infrastruktura**.
- **Ověření:** Vyberte typ ověření.
Ot. systém: Ověření není použito a šifrování se může nebo nemusí použít v závislosti na potřebě zabezpečení dat.
Sdílení klíče: Ověření se použije. K síti může přistupovat pouze zařízení se správným klíčem WEP.
WPA osobní nebo WPA2 osobní: K ověření tiskového serveru prostřednictvím předem sdíleného klíče WPA vyberte tuto volbu. Tato možnost využívá tajného sdíleného klíče (obecně se označuje jako heslo s předsdíleným klíčem), který se ručně konfiguruje v přístupovém bodě pro každého jednotlivého klienta.
- **Šifrování:** Vyberte šifrování (Žádné, WEP64, WEP128, TKIP, AES, TKIP AES).
- **Síťový klíč:** Zadejte hodnotu šifrovacího síťového klíče.
- **Potvrzení síťového klíče:** Potvrďte hodnotu šifrovacího síťového klíče.
- **Rejstřík WEP klíčů:** Pokud používáte šifrování WEP, vyberte vhodný **Rejstřík WEP klíčů**.



Pokud je u přístupového bodu nastaveno zabezpečení, zobrazí se okno zabezpečení bezdrátové sítě.

Zobrazí se okno zabezpečení bezdrátové sítě. Vzhled tohoto okna závisí na zvoleném režimu zabezpečení: WEP nebo WPA.

- **WEP**
Jako způsob ověření vyberte **Ot. systém** nebo **Sdílení klíče** a zadejte bezpečnostní klíč WEP. Klepněte na tlačítko **Další**.
WEP (Wired Equivalent Privacy) je protokol zabezpečení, který zabraňuje neoprávněnému přístupu k bezdrátové síti. Protokol WEP šifruje pomocí 64bitového nebo 128bitového šifrovacího klíče část dat z každého paketu, který si vyměníte v bezdrátové síti.
- **WPA**
Zadejte sdílený WPA klíč a klepněte na tlačítko **Další**.
Zabezpečení WPA autorizuje a identifikuje uživatele na základě tajného klíče, který se v pravidelných intervalech automaticky mění. Zabezpečení WPA také používá k šifrování dat protokoly TKIP (Temporal Key Integrity Protocol) a AES (Advanced Encryption Standard).

Nastavení bezdrátové sítě

8 V okně se zobrazí nastavení bezdrátové sítě. Zkontrolujte, zda je nastavení v pořádku. Klepněte na tlačítko **Další**.

- Použití metody DHCP

Pokud je zvoleno přidělení adresy IP metodou DHCP, zkontrolujte, zda je možnost DHCP v okně zobrazena. Jestliže je zobrazen jako způsob přidělení statická adresa, klepněte na **Změnit TCP/IP** a změňte způsob přidělení na DHCP.

- Použití metody se statickou adresou

Jestliže je jako způsob přidělení adresy IP zvolena statická adresa, zkontrolujte, zda je statická adresa zobrazena v okně. Jestliže je zobrazen způsob přidělení DHCP metodou, klepněte na **Změnit TCP/IP** a zadejte adresu IP a ostatní hodnoty síťového nastavení tiskárny. Předtím než zadáte adresu IP zařízení, měli byste znát údaje o síťovém nastavení počítače. Jestliže je počítač nastaven na DHCP, musíte kontaktovat správce sítě, který vám přidělí statickou adresu IP.

Například:

Pokud je síťové nastavení počítače následující:

- Adresa IP: 169.254.133.42
- Maska podsítě: 255.255.0.0

Poté by síťové nastavení zařízení mělo být následující:

- Adresa IP: 169.254.133.**43**
- Maska podsítě: 255.255.0.0 (použijte masku podsítě počítače)
- Výchozí brána: 169.254.133.1

9 Jakmile dokončíte nastavení bezdrátové sítě, odpojte kabel USB spojující počítač a zařízení. Klepněte na tlačítko **Další**.

10 Zobrazí se okno **Nastavení bezdrátové sítě dokončeno**.

Zvolte **Ano**, pokud přijímáte aktuální nastavení, a pokračujte v postupu nastavení.

Chcete-li se vrátit na úvodní obrazovku, zvolte **Ne**.

Poté klepněte na tlačítko **Další**.

11 Jakmile se objeví okno **Potvrdit připojení tiskárny**, klepněte na tlačítko **Další**.

12 Vyberte komponenty, které chcete nainstalovat. Klepněte na tlačítko **Další**.

13 Po provedení výběru komponent můžete také změnit název tiskárny, nastavit tiskárnu pro sdílení v síti, nastavit tiskárnu jako výchozí a změnit název portu každé tiskárny. Klepněte na tlačítko **Další**.

14 Po dokončení instalace se zobrazí okno s nabídkou tisku zkušební stránky. Chcete-li vytisknout zkušební stránku, klepněte na tlačítko **Vytisknout testovací stránku**.

V opačném případě pouze klepněte na tlačítko **Další** a přejděte ke kroku 16.

15 Pokud se zkušební stránka vytiskne správně, klepněte na **Ano**.

Pokud tomu tak není, vytiskněte ji znovu klepnutím na **Ne**.

16 Klepněte na **Hotovo**.

Nastavení bezdrátové sítě

Připojení Ad-hoc prostřednictvím kabelu USB v systému Windows

Jestliže nemáte přístupový bod (AP), stále můžete připojit tiskárnu k vašemu počítači bezdrátově tak, že vytvoříte bezdrátovou síť v režimu Ad-hoc pomocí následujících snadných instrukcí.

- Připravte si tyto položky
 - Počítač připojený k síti
 - Disk CD se softwarem dodaný se zařízením
 - Zařízení s nainstalovaným rozhraním bezdrátové sítě
 - Kabel USB

- 1 Zkontrolujte, zda je k zařízení připojený kabel USB.
- 2 Zapněte počítač a zařízení pro bezdrátovou síť.
- 3 Do diskové jednotky CD-ROM vložte dodaný disk CD se softwarem. Disk CD se softwarem by se měl automaticky spustit a mělo by se zobrazit okno instalace.

Pokud se instalační okno neobjeví, klepněte na položky **Začátek > Všechny programy > Příslušenství > Spustit**.

Zadejte X:\Setup.exe, písmeno X nahraďte písmenem vaší jednotky CD-ROM a potom klepněte na **OK**.

- 4 Vyberte tlačítko **Další**.

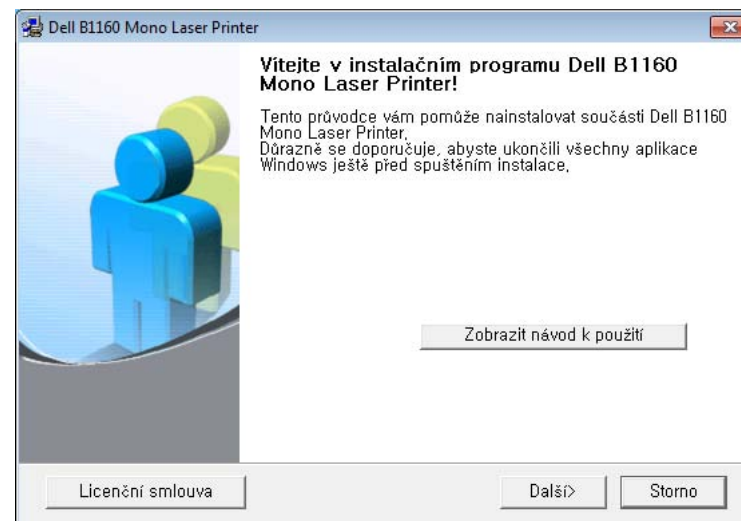

Nastavení bezdrátové sítě

- 5** Vyberte **Připojení k počítači bezdrátově**. Klepněte na tlačítko **Další**.

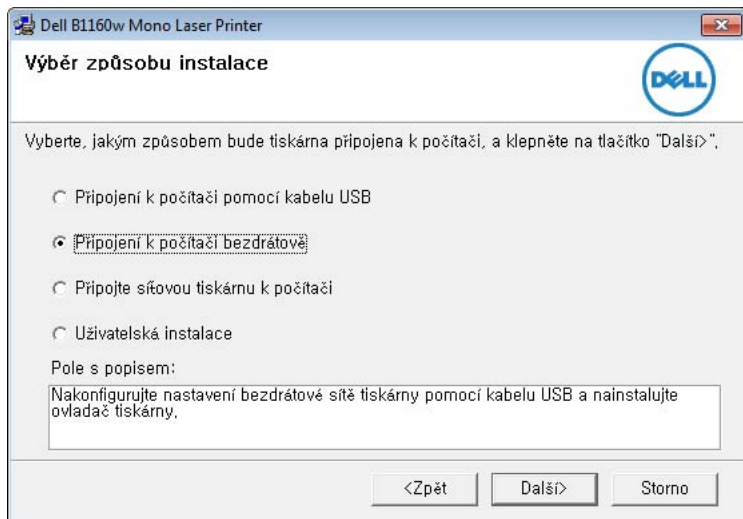

-  **Připojte síťovou tiskárnu k počítači:** Pokud je bezdrátová síť již nastavena, vybráním této možnosti nainstalujete ovladač tiskárny potřebný k použití zařízení s bezdrátovou sítí. Pokud jste ještě neprovedli nastavení bezdrátové sítě, vyberte nejprve **Připojení k počítači bezdrátově** a nastavte bezdrátovou síť.

- 6** Software nyní vyhledá bezdrátovou síť.

-  Jestliže vyhledávání selhalo, je třeba zkontrolovat správnost připojení kabelu USB mezi počítačem a tiskárnou a řídit se instrukcemi v okně.

- 7** Po vyhledání bezdrátové sítě se zobrazí seznam bezdrátových sítí, které zařízení našlo.

Pokud chcete použít výchozí nastavení ad-hoc společnosti Dell, vyberte poslední bezdrátovou síť v seznamu, jejíž **Název sítě (SSID)** je **Dell_device** a **Signál** je **Vlastní síť tiskárny**.

Poté klepněte na tlačítko **Další**.

Chcete-li použít jiné nastavení režimu Ad-hoc, vyberte v seznamu jinou bezdrátovou síť.



Chcete-li změnit nastavení režimu ad-hoc, klepněte na tlačítko **Rozšířené nastavení**.

- **Zadejte název bezdrátové sítě:** Zadejte požadovaný název SSID (v názvu SSID se rozlišují velká a malá písmena).
- **Provozní režim:** Zvolte Ad-hoc.
- **Kanál:** Vyberte kanál. (**Automatické nastavení** nebo 2 412 až 2 467 MHz).
- **Ověření:** Vyberte typ ověření.
Ot. systém: Ověření není použito a šifrování se může nebo nemusí použít v závislosti na potřebě zabezpečení dat.
Sdílení klíče: Ověření se použije. K síti může přistupovat pouze zařízení se správným klíčem WEP.
- **Šifrování:** Vyberte šifrování (Žádné, WEP64, WEP128).
- **Síťový klíč:** Zadejte hodnotu šifrovacího síťového klíče.

Nastavení bezdrátové sítě

- **Potvrzení síťového klíče:** Potvrďte hodnotu šifrovacího síťového klíče.
- **Rejstřík WEP klíčů:** Pokud používáte šifrování WEP, vyberte vhodný rejstřík **Rejstřík WEP klíčů**.

Okno zabezpečení bezdrátové sítě se objeví, až provedete nastavení zabezpečení sítě ad-hoc.

Zobrazí se okno zabezpečení bezdrátové sítě. Jako způsob ověření vyberte **Ot. systém** nebo **Sdíl. klíč** a klepněte na tlačítko **Další**.

- WEP (Wired Equivalent Privacy) je protokol zabezpečení, který zabraňuje neoprávněnému přístupu k bezdrátové síti. Protokol WEP šifruje pomocí 64bitového nebo 128bitového šifrovacího klíče část dat z každého paketu, který si vyměníte v bezdrátové síti.

- 8 Zobrazí se okno s nastavením bezdrátové sítě. Zkontrolujte nastavení a klepněte na tlačítko **Další**.



Předtím než zadáte adresu IP zařízení, měli byste znát údaje o síťovém nastavení počítače. Je-li síťové nastavení počítače nastaveno na DHCP, nastavení bezdrátové sítě by také mělo být DHCP. A podobně je-li síťové nastavení počítače nastaveno na statickou adresu, nastavení bezdrátové sítě by také mělo být statická adresa.

Je-li počítač nastaven na možnost DHCP a chcete použít nastavení bezdrátové sítě na statickou adresu, musíte se obrátit na správce sítě, aby vám přidělil statickou adresu IP.

- **Použití metody DHCP**

Jestliže je jako způsob přidělení adresy IP zvolen DHCP, zkontrolujte, zda je DHCP zobrazen v okně **Potvrzení nastavení bezdrátové sítě**. Jestliže je však zobrazen jako způsob přidělení statická adresa, klepněte na **Změnit TCP/IP** a změňte způsob přidělení na **Přijmout IP adresu automaticky (DHCP)**.

- **Použití metody se statickou adresou**

Pokud je adresa IP přidělována jako statická, zkontrolujte, zda je možnost statické adresy zobrazena v okně **Potvrzení nastavení bezdrátové sítě**. Jestliže je zobrazen způsob přidělení DHCP metodou, klepněte na **Změnit TCP/IP** a zadejte adresu IP a ostatní hodnoty síťového nastavení tiskárny.

Například:

Pokud je síťové nastavení počítače následující:

- Adresa IP: 169.254.133.42
- Masku podsítě: 255.255.0.0

Poté by síťové nastavení zařízení mělo být následující:

- Adresa IP: 169.254.133.43

Nastavení bezdrátové sítě

- Maska podsítě: 255.255.0.0 (použijte masku podsítě počítače)
- Výchozí brána: 169.254.133.1

9 Jakmile dokončíte nastavení bezdrátové sítě, odpojte kabel USB spojující počítač a zařízení. Klepněte na tlačítko **Další**.

 Jakmile se objeví okno **Změna nastavení počítačové sítě**, postupujte podle zobrazených pokynů.

Jakmile dokončíte nastavení bezdrátové sítě počítače, klepněte na tlačítko **Další**.

Pokud jste nastavili bezdrátovou síť počítače metodou DHCP, bude trvat několik minut, než zařízení získá adresu IP.

10 Zobrazí se okno **Nastavení bezdrátové sítě dokončeno**. Chcete-li tisknout z mobilních zařízení s podporou Wi-Fi Direct, nastavte Možnost Wi-Fi Direct (viz „Nastavení funkce Wi-Fi Direct“ na straně 107).

Funkce Wi-Fi Direct:

- Možnost Wi-Fi se na obrazovce objeví pouze tehdy, když vaše tiskárna tuto funkci podporuje.
- Je možno začít vytvářet Wi-Fi Direct pomocí aplikace Dell Printer Manager (viz „Nastavení funkce Wi-Fi Direct“ na straně 107).

- **Název sítě (SSID):** Výchozím názvem sítě je název modelu a maximální délka je 22 znaků („Direct-xx-“ se nepočítá).
- **Síťový klíč** je řetězec číslic o délce 8–64 znaků.

11 Jakmile se objeví okno **Potvrdit připojení tiskárny**, klepněte na tlačítko **Další**.

12 Vyberte komponenty, které chcete nainstalovat. Klepněte na tlačítko **Další**.

13 Poté, co vyberete komponenty, můžete také změnit název zařízení, nastavit zařízení pro sdílení v síti, nastavit zařízení jako výchozí a změnit název portu každého zařízení. Klepněte na tlačítko **Další**.

14 Po dokončení instalace se zobrazí okno s nabídkou tisku zkušební stránky. Chcete-li vytisknout zkušební stránku, klepněte na tlačítko **Vytisknout testovací stránku**.

V opačném případě pouze klepněte na tlačítko **Další** a přejděte ke kroku 16.

15 Pokud se zkušební stránka vytiskne správně, klepněte na **Ano**. Pokud tomu tak není, vytiskněte ji znovu klepnutím na **Ne**.

16 Klepněte na **Hotovo**.

Nastavení bezdrátové sítě

Nastavení pomocí systému Macintosh

- Připravte si tyto položky
 - Přístupový bod
 - Počítač připojený k síti
 - Disk CD se softwarem dodaný se zařízením
 - Zařízení s nainstalovaným rozhraním bezdrátové sítě
 - Kabel USB

Přístup pomocí kabelu USB v systému Macintosh

- 1 Zkontrolujte, zda je k zařízení připojený kabel USB.
- 2 Zapněte počítač, přístupový bod a zařízení.
- 3 Do diskové jednotky CD-ROM vložte dodaný disk CD se softwarem.
- 4 Poklepejte na ikonu CD-ROM, která se zobrazí na ploše vašeho počítače Macintosh.
- 5 Poklepejte na složku **MAC_Installer** > ikonu **Installer OS X**.
- 6 Klepněte na tlačítko **Continue**.
- 7 Přečtěte si licenční smlouvu a klepněte na tlačítko **Continue**.

8 Klepnutím na **Agree** potvrďte svůj souhlas s licenční smlouvou.

9 Jakmile se zobrazí upozornění, že budou ukončeny všechny aplikace spuštěné v počítači, klepněte na **Continue**.

10 Klepněte na tlačítko **Wireless Network Setting** v podokně **User Options Pane**.

11 Software nyní vyhledá bezdrátovou síť.



Pokud se vyhledávání nezdaří, zkontrolujte správnost připojení kabelu USB mezi počítačem a zařízením a řiďte se pokyny v okně.

12 Po dokončení vyhledávání se zobrazí okno s bezdrátovými síťovými zařízeními. Vyberte název (SSID) použitého přístupového bodu a klepněte na tlačítko **Next**.



Pokud chcete nastavit bezdrátovou konfiguraci ručně, klepněte na tlačítko **Advanced Setting**.

- **Enter the wireless Network Name:** Zadejte název (SSID) přístupového bodu, který chcete použít (v názvu SSID se rozlišují velká a malá písmena).
- **Operation Mode:** vyberte možnost **Infrastructure**.

Nastavení bezdrátové sítě

- **Authentication:** Vyberte typ ověření.
Open System: Ověření není použito a šifrování se může nebo nemusí použít v závislosti na potřebě zabezpečení dat.
Shared Key: Ověření se použije. K síti může přistupovat pouze zařízení se správným klíčem WEP.
WPA Personal nebo WPA2 Personal: K ověření tiskového serveru prostřednictvím předem sdíleného klíče WPA vyberte tuto volbu. Tato možnost využívá tajného sdíleného klíče (obecně se označuje jako složené heslo s předem sdíleným klíčem), který se ručně konfiguruje v přístupovém bodě pro každého jednotlivého klienta.
- **Encryption:** Vyberte šifrování. (Žádné, WEP64, WEP128, TKIP, AES, TKIP AES)
- **Network Key:** Zadejte hodnotu šifrovacího síťového klíče.
- **Confirm Network Key:** Potvrďte hodnotu šifrovacího síťového klíče.
- **WEP Key Index:** Pokud používáte šifrování WEP, vyberte vhodný rejstřík **WEP Key Index**.

Pokud je u přístupového bodu nastaveno zabezpečení, zobrazí se okno zabezpečení bezdrátové sítě.

Zobrazí se okno zabezpečení bezdrátové sítě. Vzhled tohoto okna závisí na zvoleném režimu zabezpečení: WEP nebo WPA.

- **WEP**

Jako způsob ověření vyberte **Open System** nebo **Shared Key** a zadejte bezpečnostní klíč WEP. Klepněte na tlačítko **Next**.

WEP (Wired Equivalent Privacy) je protokol zabezpečení, který zabraňuje neoprávněnému přístupu k bezdrátové síti. Protokol WEP šifruje pomocí 64bitového nebo 128bitového šifrovacího klíče část dat z každého paketu, který si vyměníte v bezdrátové síti.

- **WPA**

Zadejte sdílený klíč WPA a klepněte na tlačítko **Next**.

Zabezpečení WPA autorizuje a identifikuje uživatele na základě tajného klíče, který se v pravidelných intervalech automaticky mění. Zabezpečení WPA také používá k šifrování dat protokoly TKIP (Temporal Key Integrity Protocol) a AES (Advanced Encryption Standard).

Nastavení bezdrátové sítě

13 V okně se zobrazí nastavení bezdrátové sítě. Zkontrolujte, zda je nastavení v pořádku. Klepněte na tlačítko **Next**.

- **Použití metody DHCP**

Pokud je zvoleno přidělení adresy IP metodou DHCP, zkontrolujte, zda je možnost DHCP v okně zobrazena. Jestliže je zobrazen jako způsob přidělení statická adresa, klepněte na **Change TCP/IP** a změňte způsob přidělení na DHCP.

- **Použití metody se statickou adresou**

Jestliže je jako způsob přidělení adresy IP zvolena statická adresa, zkontrolujte, zda je statická adresa zobrazena v okně. Jestliže je zobrazen způsob přidělení DHCP metodou, klepněte na **Change TCP/IP** a zadejte adresu IP a ostatní hodnoty síťového nastavení tiskárny. Předtím než zadáte adresu IP zařízení, měli byste znát údaje o síťovém nastavení počítače. Jestliže je počítač nastaven na DHCP, musíte kontaktovat správce sítě, který vám přidělí statickou adresu IP.

Například:

Pokud je síťové nastavení počítače následující:

- Adresa IP: 169.254.133.42
- Maska podsítě: 255.255.0.0

Poté by síťové nastavení zařízení mělo být následující:

- Adresa IP: 169.254.133.**43**
- Maska podsítě: 255.255.0.0 (použijte masku podsítě počítače)
- Výchozí brána: 169.254.133.1

14 Bezdrátová síť se připojuje podle síťového nastavení.

15 Nastavení bezdrátové sítě je dokončeno. Chcete-li tisknout z mobilních zařízení s podporou Wi-Fi Direct, nastavte Možnost Wi-Fi Direct (viz „Nastavení funkce Wi-Fi Direct“ na straně 107).



Funkce Wi-Fi Direct:

- Možnost Wi-Fi Direct se na obrazovce objeví pouze tehdy, když vaše tiskárna tuto funkci podporuje.
- Je možno začít vytvářet Wi-Fi Direct pomocí aplikace Dell Printer Manager (viz „Nastavení funkce Wi-Fi Direct“ na straně 107).
- **Network Name(SSID):** Výchozím názvem sítě je název modelu a maximální délka je 22 znaků („Direct-xx-“ se nepočítá).
- **Network Key** je řetězec číslic o délce 8–64 znaků.

16 Podle pokynů na obrazovce dokončete instalaci. Po dokončení instalace klepněte na možnost **Quit** nebo **Restart**.

Nastavení bezdrátové sítě

Připojení Ad-hoc prostřednictvím kabelu USB v systému Macintosh

Jestliže nemáte přístupový bod (AP), stále můžete připojit zařízení k vašemu počítači bezdrátově tak, že vytvoříte bezdrátovou síť v režimu Ad-Hoc pomocí následujících snadných instrukcí.

- Připravte si tyto položky
 - Počítač připojený k síti
 - CD se software dodané se zařízením
 - Zařízení s nainstalovaným rozhraním bezdrátové sítě
 - Kabel USB
- 1 Zkontrolujte, zda je k zařízení připojený kabel USB.
- 2 Zapněte počítač a zařízení.
- 3 Do diskové jednotky CD-ROM vložte dodaný disk CD se softwarem.
- 4 Poklepejte na ikonu CD-ROM, která se zobrazí na ploše vašeho počítače Macintosh.
- 5 Poklepejte na složku **MAC_Installer**.
- 6 Poklepejte na ikonu **Installer OS X**.
- 7 Zadejte heslo a klepněte na tlačítko **OK**.
- 8 Klepněte na tlačítko **Continue**.

- 9 Přečtěte si licenční smlouvu a klepněte na tlačítko **Continue**.
- 10 Klepnutím na **Agree** potvrďte svůj souhlas s licenční smlouvou.
- 11 Zvolte možnost **Easy Install** a klepněte na možnost **Install**. Pro většinu uživatelů je doporučená metoda **Easy Install**. Budou nainstalovány všechny součásti nezbytné pro práci se zařízením. Vyberete-li **Custom Install**, můžete zvolit jednotlivé součásti k instalaci.
- 12 Klepněte na **Wireless Setting and Installation**.
- 13 Software nyní vyhledá bezdrátová síťová zařízení.



Pokud se vyhledávání nezdaří, zkontrolujte správnost připojení kabelu USB mezi počítačem a zařízením a řiďte se pokyny v okně.

- 14 Po vyhledání bezdrátové sítě se zobrazí seznam bezdrátových sítí, které zařízení našlo.
Pokud chcete použít výchozí nastavení ad-hoc společnosti Dell, vyberte poslední bezdrátovou síť v seznamu, jejíž **Network Name(SSID)** je **Dell_device** a **Signal** je **Printer Self Network**.
Poté klepněte na tlačítko **Next**.
Chcete-li použít jiné nastavení režimu Ad-hoc, vyberte v seznamu jinou bezdrátovou síť.

Nastavení bezdrátové sítě



Chcete-li změnit nastavení režimu ad-hoc, klepněte na tlačítko **Advanced Setting**.

- **Enter the wireless Network Name:** Zadejte požadovaný název SSID (v názvu SSID se rozlišují velká a malá písmena).
- **Operation Mode:** Zvolte Ad-hoc.
- **Channel:** Vyberte kanál (možnost **Auto Setting** nebo hodnotu od 2412 MHz do 2467 MHz).
- **Authentication:** Vyberte typ ověření.
Open System: Ověření není použito a šifrování se může nebo nemusí použít v závislosti na potřebě zabezpečení dat.
Shared Key: Ověření se použije. K síti může přistupovat pouze zařízení se správným klíčem WEP.
- **Encryption:** Vyberte šifrování (Žádné, WEP64, WEP128).
- **Network Key:** Zadejte hodnotu šifrovacího síťového klíče.
- **Confirm Network Key:** Potvrďte hodnotu šifrovacího síťového klíče.
- **WEP Key Index:** Pokud používáte šifrování WEP, vyberte vhodný rejstřík **WEP Key Index**.



Okno zabezpečení bezdrátové sítě se objeví, až provedete nastavení zabezpečení sítě ad-hoc.

Zobrazí se okno zabezpečení bezdrátové sítě. Jako způsob ověření vyberte **Open System** nebo **Shared Key** a klepněte na tlačítko **Next**.

- WEP (Wired Equivalent Privacy) je protokol zabezpečení, který zabraňuje neoprávněnému přístupu k bezdrátové síti. Protokol WEP šifruje pomocí 64bitového nebo 128bitového šifrovacího klíče část dat z každého paketu, který si vyměníte v bezdrátové síti.

15 Zobrazí se okno s nastavením bezdrátové sítě. Zkontrolujte nastavení a klepněte na tlačítko **Next**.

Nastavení bezdrátové sítě



Předtím než zadáte adresu IP zařízení, měli byste znát údaje o síťovém nastavení počítače. Je-li síťové nastavení počítače nastaveno na DHCP, nastavení bezdrátové sítě by také mělo být DHCP. A podobně je-li síťové nastavení počítače nastaveno na statickou adresu, nastavení bezdrátové sítě by také mělo být statická adresa.

Je-li váš počítač nastaven na DHCP a chcete použít statické nastavení bezdrátové sítě, musíte se obrátit na správce sítě, aby vám přidělil statickou adresu IP.

- **Použití metody DHCP**

Jestliže je jako způsob přidělení adresy IP zvolen DHCP, zkontrolujte, zda je DHCP zobrazen v okně **Wireless Network Setting Confirm**. Jestliže je však zobrazen jako způsob přidělení statická adresa, klepněte na **Change TCP/IP** a změňte způsob přidělení na **Receive IP address automatically (DHCP)**.

- **Použití metody se statickou adresou**

Pokud je adresa IP přidělována jako statická, zkontrolujte, zda je možnost statické adresy zobrazena v okně **Potvrzení nastavení bezdrátové sítě**. Jestliže je zobrazen způsob přidělení DHCP metodou, klepněte na **Změnit TCP/IP** a zadejte adresu IP a ostatní hodnoty síťového nastavení tiskárny.

Například:

Pokud je síťové nastavení počítače následující:

- Adresa IP: 169.254.133.42
- Masku podsítě: 255.255.0.0

Poté by síťové nastavení zařízení mělo být následující:

- Adresa IP: 169.254.133.43

- Masku podsítě: 255.255.0.0 (použijte masku podsítě počítače)
- Výchozí brána: 169.254.133.1

- 16 Bezdrátová síť se připojuje podle síťového nastavení.
- 17 Jakmile dokončíte nastavení bezdrátové sítě, odpojte kabel USB spojující počítač a zařízení.
- 18 Podle pokynů na obrazovce dokončete instalaci. Po dokončení instalace klepněte na možnost **Quit** nebo **Restart**.

Zapnutí nebo vypnutí sítě Wi-Fi

- 1 Zkontrolujte, zda je zařízení připojeno k síti.
- 2 Spustíte webový prohlížeč, například Internet Explorer, Safari nebo Firefox, a v okně prohlížeče zadejte novou adresu IP zařízení.

Například:

- 3 V pravém horním rohu webové stránky služby Embedded Web Service klepněte na tlačítko **Login**.

Nastavení bezdrátové sítě

4 Zadejte položky **ID** a **Password** a klepněte na tlačítko **Login**.

- **ID:** admin
- **Password:** dell00000

5 Po otevření okna služby **Embedded Web Service** klepněte na položky **Settings > Network Settings**.

6 Klepněte na položky **Wireless > Custom**.

Můžete také zapnout nebo vypnout síť Wi-Fi.

Nastavení funkce Wi-Fi Direct pro mobilní tisk

Wi-Fi Direct je snadno nastavitelný způsob propojení vaší tiskárny a mobilního zařízení systémem peer-to-peer. Nabízí zabezpečené připojení a lepší propustnost než režim ad-hoc.

Pomocí Wi-Fi Direct můžete svou tiskárnu připojit k síti Wi-Fi Direct a zároveň se připojit k nějakému přístupovému bodu. Současně také můžete používat pevnou síť a síť Wi-Fi Direct, takže k tiskárně může přistupovat a tisknout dokumenty více uživatelů jak ze sítě Wi-Fi Direct, tak z pevné sítě.



- Prostřednictvím funkce Wi-Fi Direct v tiskárně se nelze připojit k internetu.
- Seznam podporovaných protokolů se může lišit od vašeho modelu, síť Wi-Fi Direct NEPODPORUJÍ IPv6, filtrování sítě, IPSec, WINS a služby SLP.

Nastavení funkce Wi-Fi Direct

Funkci Wi-Fi Direct můžete aktivovat jedním z následujících způsobů.

Z počítače připojeného kabelem USB (doporučeno)

- Při nastavení z dodávaného disku CD-ROM se podívejte do části Přístupový bod prostřednictvím kabelu USB.
 - Uživatelé systému Windows
Viz „Přístup pomocí kabelu USB v systému Windows“ na straně 93.
Viz „Připojení Ad-hoc prostřednictvím kabelu USB v systému Windows“ na straně 97.
 - Uživatelé systému Macintosh
Viz „Přístup pomocí kabelu USB v systému Macintosh“ na straně 101.
Viz „Připojení Ad-hoc prostřednictvím kabelu USB v systému Macintosh“ na straně 104.
- Po dokončení instalace ovladače lze nastavit program Dell Printer Manager a provést změny ve Wi-Fi Direct.

Nastavení bezdrátové sítě

- Nastavení Wi-Fi Direct lze rovněž provést v režimu ad-hoc, když není k dispozici žádná síť. Uživatelé jej budou muset aktivovat pomocí programu Dell Printer Manager, jak je uvedeno níže.



Dell Printer Manager je k dispozici pouze uživatelům operačních systémů Windows a Macintosh.

- V nabídce **Začátek** vyberte **Programy** nebo **Všechny programy** >

Dell Printers > **Dell Printer Manager** >  (Přepnout do pokročilého režimu) > **Nastavení zařízení** > **Síť**.

- **Wi-Fi Direct Zap./Vyp.:** Funkci zapnete vybráním hodnoty **Zap**.
- **Název zařízení:** Zadejte název tiskárny pro její vyhledání v bezdrátové síti. Výchozím názvem zařízení je název modelu.
- **Adresa IP:** Zadejte IP adresu tiskárny. Tato IP adresa se používá pouze pro místní síť a nikoli pro infrastrukturu pevné nebo bezdrátové sítě. Doporučujeme použít výchozí místní IP adresu (výchozí místní IP adresa tiskárny pro Wi-Fi Direct je 192.168.3.1)
- **Majitel skupiny:** Pokud chcete tiskárnu přiřadit vlastníkově skupiny Wi-Fi Direct, aktivujte tuto volbu. **Majitel skupiny** funguje podobně jako bezdrátový přístupový bod. Doporučujeme tuto možnost aktivovat.

- **Síťový klíč:** Pokud je vaše tiskárna **Majitel skupiny**, potřebují ostatní mobilní zařízení **Síťový klíč**, aby se mohly k tiskárně připojit. Síťový klíč můžete nakonfigurovat sami nebo si můžete zapamatovat síťový klíč, který je náhodně vygenerován jako výchozí hodnota.

Z počítače připojeného k síti

Pokud vaše tiskárna používá síťový kabel nebo bezdrátový přístupový bod, můžete Wi-Fi Direct aktivovat a nakonfigurovat ze služby SyncThru™ Web Service.

- Vstupte do služby **SyncThru™ Web Service**, vyberte **Settings** > **Network Settings** > **Wireless** > **Wi-Fi Direct**.
- Aktivujte nebo deaktivujte **Wi-Fi Direct** a nastavte další možnosti.



- Pokyny pro uživatele systému Linux:
 - Vytiskněte protokoly o konfiguraci IP sítě pro kontrolu výstupu (viz „Tisk protokolu o síťové konfiguraci“ na straně 81).
 - Vstupte do služby **SyncThru Web Service**, vyberte **Settings** > **Network Settings** > **Wireless** > **Wi-Fi Direct**.
 - Aktivujte nebo deaktivujte **Wi-Fi Direct**.

Nastavení bezdrátové sítě

Nastavení mobilního zařízení

- Po nastavení funkce Wi-Fi Direct z tiskárny nahlédněte do uživatelské příručky mobilního zařízení, které používáte, a nastavte jeho funkci Wi-Fi Direct.
- Po nastavení funkce Wi-Fi Direct musíte stáhnout aplikaci pro mobilní tisk, která vám umožní tisknout z vašeho smartphonu.



- Když najdete tiskárnu, ke které se chcete z mobilního zařízení připojit, vyberte ji a kontrolka na tiskárně začne blikat. Stiskněte tlačítko WPS na tiskárně, a tiskárna se připojí k mobilnímu zařízení.
- Pokud vaše mobilní zařízení nepodporuje WPS, musíte místo stisknutí tlačítka WPS zadat „Síťový klíč“ tiskárny.

Řešení problémů s bezdrátovou sítí

Potíže při nastavení nebo instalaci ovladače

Tiskárny nebyly nalezeny

- Vaše zařízení nemusí být zapnuté. Zapněte počítač a zařízení.
- Kabel USB mezi vaším počítačem a zařízením není připojen. Propojte zařízení s počítačem pomocí kabelu USB.

- Zařízení nepodporuje bezdrátovou síť. Zkontrolujte uživatelskou příručku zařízení, která je na disku se softwarem dodaným s vaším zařízením, a připravte zařízení s bezdrátovou sítí.

Připojení se nezdařilo – Indikátor SSID nenalezen

- Zařízení nemůže najít vybraný nebo zadaný název sítě (SSID). Zkontrolujte síťový název (SSID) přístupového bodu a zkuste se znovu připojit.
- Váš přístupový bod není zapnutý. Zapněte přístupový bod.

Připojení se nezdařilo - Neplatné zabezpečení

- Zabezpečení není správně nakonfigurováno. Zkontrolujte nastavení zabezpečení vašeho přístupového bodu a zařízení.

Připojení se nezdařilo - Obecná chyba připojení

- Počítač nepřijímá signál ze zařízení. Zkontrolujte kabel USB a napájení zařízení.

Připojení se nezdařilo - Připojená drátová síť

- Zařízení je připojeno kabelem k drátové síti. Odpojte ze zařízení kabel k pevné síti.

Chyba připojení PC

Nastavení bezdrátové sítě

- Váš počítač a zařízení se nemohou spojit pomocí zvolené síťové adresy.
 - V případě síťového prostředí DHCP
Zařízení přijímá adresu IP automaticky (DHCP), jestliže je v počítači nastaven způsob DHCP.



Pokud tisková úloha v režimu DHCP nefunguje, může být problém způsoben automatickou změnou IP adresy. Porovnejte IP adresu produktu a IP adresu portu tiskárny.

Postup porovnání:

- 1 Vytiskněte protokol se síťovými informacemi tiskárny a pak zkontrolujte IP adresu (viz „Tisk protokolu o síťové konfiguraci“ na straně 81).
- 2 Zkontrolujte IP adresu portu tiskárny v počítači.
 - a V systému Windows klepněte na tlačítko **Začátek**.
 - b V systému Windows Server 2000 vyberte možnost **Nastavení > Tiskárny**.
 - V systému Windows XP/Server 2003 vyberte možnost **Tiskárny a faxy**.
 - V systému Windows Server 2008/Vista vyberte možnost **Ovládací panely > Hardware a zvuk > Tiskárny**.
 - V systému Windows 7 vyberte možnost **Ovládací panely > Zařízení a tiskárny**.
 - V systému Windows Server 2008 R2 vyberte možnost **Ovládací panely > Hardwarový > Zařízení a tiskárny**.
 - c Klepněte pravým tlačítkem na své zařízení.
 - d V systémech Windows XP/2003/2008/Vista stiskněte možnost **Vlastnosti**.

V systémech Windows 7 a Windows Server 2008 R2 vyberte v kontextových menu možnost **Vlastnosti tiskárny**.

Pokud položka **Vlastnosti tiskárny** obsahuje značku ►, můžete vybrat jiné ovladače tiskárny spojené s vybranou tiskárnou.

- e Klepněte na kartu **Port**.
 - f Klepněte na tlačítko **Konfigurovat port**.
 - g Zkontrolujte, zda **Název tiskárny** nebo **IP adresa**: odpovídají IP adrese v protokolu o konfiguraci sítě.
- 3 Pokud se IP adresa portu tiskárny liší od informací uvedených v protokolu s informacemi o síti, změňte ji.
Pokud chcete ke změně IP adresy portu použít instalační disk CD se softwarem, klepněte na **Připojte síťovou tiskárnu k počítači** v části **Výběr způsobu instalace**. Pak znovu připojte IP adresu.

- V případě statického síťového prostředí
Zařízení používá statickou adresu, pokud je v počítači nastaveno použití statické adresy.

Například:

Pokud je síťové nastavení počítače následující:

- Adresa IP: 169.254.133.42
- Masky podsítě: 255.255.0.0

Poté by síťové nastavení zařízení mělo být následující:

- Adresa IP: 169.254.133.43
- Masky podsítě: 255.255.0.0 (použijte masku podsítě počítače)
- Výchozí brána: 169.254.133.1

Nastavení bezdrátové sítě

Jiné potíže

Pokud během používání zařízení v síti dojde k potížím, zkontrolujte následující:



Další informace o přístupovém bodě (nebo bezdrátovém směrovači) naleznete v příslušných uživatelských příručkách.

- Počítač, přístupový bod (nebo bezdrátový směrovač) nebo zařízení možná nejsou zapnuté.
- Zkontrolujte příjem bezdrátového signálu v okolí zařízení. Je-li směrovač daleko od zařízení nebo mu stojí v cestě překážka, můžete mít problémy s příjmem signálu.
- Vypněte a zapněte přístupový bod (nebo bezdrátový směrovač), zařízení a počítač. Vypnutí a zapnutí napájení dokáže občas obnovit síťovou komunikaci.
- Zkontrolujte, zda komunikaci neblokuje brána firewall (V3 nebo Norton). Jsou-li počítač a zařízení připojeny ke stejné síti a nelze je vyhledat, je možné, že software brány firewall blokuje komunikaci. Nahlédněte do uživatelské příručky softwaru pro radu, jak jej vypnout, a zkuste vyhledat zařízení znovu.
- Zkontrolujte, zda je adresa IP zařízení správně přidělena. Adresu IP lze zjistit vytisknutím protokolu o síťové konfiguraci.

- Zkontrolujte, zda má přístupový bod (nebo bezdrátový směrovač) nakonfigurované zabezpečení (heslo). Má-li heslo, obraťte se na správce přístupového bodu (nebo bezdrátového směrovače).
- Zkontrolujte, zda má zařízení adresu IP. Nainstalujte znovu ovladač zařízení a změňte nastavení pro připojení zařízení k síti. Vzhledem k vlastnostem DHCP se může přidělená adresa IP změnit v případě, že nebylo zařízení delší dobu používáno nebo že byl resetován přístupový bod.

Zaregistrujte adresu MAC produktu při konfiguraci serveru DHCP v přístupovém bodu (nebo bezdrátovém směrovači). Pak můžete vždy použít adresu IP, která je nastavena pro adresu MAC. Adresu MAC vašeho zařízení můžete zjistit vytisknutím protokolu o konfiguraci sítě (viz „Tisk protokolu o síťové konfiguraci“ na straně 81).

- Zkontrolujte prostředí bezdrátové sítě. Možná se vám nepodaří připojit k síti v prostředí infrastruktury, kde potřebujete před připojením k přístupovému bodu (nebo bezdrátovému směrovači) zadat uživatelské informace.
- Toto zařízení podporuje pouze IEEE 802.11 b/g/n a Wi-Fi. Jiné typy bezdrátové komunikace (např. Bluetooth) nejsou podporovány.
- Používáte-li režim Ad-Hoc pro operační systém, jako je Windows Vista, možná budete muset nastavit bezdrátové připojení pokaždé, když používáte zařízení s bezdrátovou sítí.
- U zařízení s bezdrátovou sítí Dell nemůžete používat režim infrastruktury a režim ad hoc zároveň.
- Zařízení se nalézá v dosahu bezdrátové sítě.

Nastavení bezdrátové sítě

- Zařízení je umístěno mimo překážky, které by mohly blokovat bezdrátový signál.

Odstraňte jakékoli velké kovové předměty mezi přístupovým bodem (nebo bezdrátovým směrovačem) a zařízením.

Ujistěte se, že zařízení a bezdrátový přístupový bod (nebo bezdrátový směrovač) nejsou odděleny tyčemi, stěnami nebo nosníky, které obsahují kov či beton.

- Zařízení je umístěno mimo jakákoli elektronická zařízení, která by mohla rušit bezdrátový signál.

Řada zařízení může narušovat bezdrátový signál. Patří sem například mikrovlnné trouby a některá zařízení Bluetooth.

- Při každé změně konfigurace přístupového bodu (nebo bezdrátového směrovače) musíte znovu provést nastavení bezdrátové sítě v produktu.



3. Zvláštní funkce

Tato kapitola obsahuje informace o zvláštních tiskových funkcích.

- **Nastavení nadmořské výšky** 114
- **Změna výchozího nastavení tisku** 115
- **Nastavení zařízení jako výchozího zařízení** 116
- **Použití pokročilých tiskových funkcí** 117
- **Tisk z počítače Macintosh** 123
- **Tisk v systému Linux** 125



Postupy popsané v této kapitole jsou většinou založeny na operačním systému Windows 7.

Nastavení nadmořské výšky

Kvalitu tisku ovlivňuje atmosférický tlak, který je dán výškou zařízení nad hladinou moře. Následující informace vám pomohou nastavit zařízení na nejlepší kvalitu tisku.

Než nastavíte hodnotu nadmořské výšky, zjistěte nadmořskou výšku místa, kde se nacházíte.

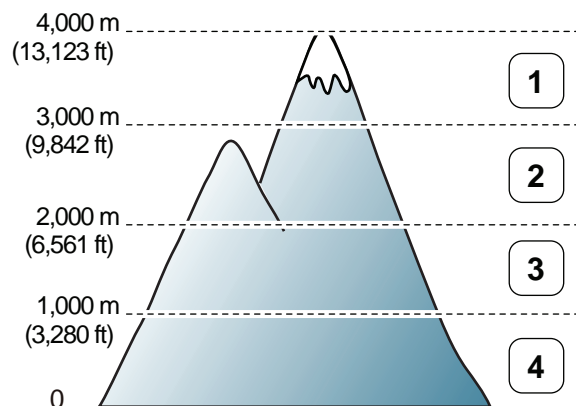

- 1 Vysoká 3
- 2 Vysoká 2
- 3 Vysoká 1
- 4 Normální

- Uživatelé systémů Windows a Macintosh mohou provést nastavení z programu

Dell Printer Manager >  (Přepnout do pokročilého režimu) > **Nastavení zařízení** (viz „Přehled uživatelského rozhraní pro rozšířené nastavení.“ na straně 133).



Pokud je vaše zařízení připojeno k síti, můžete nastavit nadmořskou výšku pomocí služby Embedded Web Service (viz „Používání služby Embedded Web Service (pouze B1160w)“ na straně 130).

Změna výchozího nastavení tisku

- 1 V systému Windows klepněte na tlačítko **Začátek**.
- 2 V systému Windows Server 2000 vyberte možnost **Nastavení > Tiskárny**.
 - V systému Windows XP/Server 2003 vyberte možnost **Tiskárny a faxy**.
 - V systému Windows Server 2008/Vista vyberte možnost **Ovládací panely > Hardware a zvuk > Tiskárny**.
 - V systému Windows 7 vyberte možnost **Ovládací panely > Zařízení a tiskárny**.
 - V systému Windows Server 2008 R2 vyberte možnost **Ovládací panely > Hardwarový > Zařízení a tiskárny**.
- 3 Pravým tlačítkem klepněte na zařízení.
- 4 V systému Windows XP/Server 2003/Server 2008/Vista vyberte možnost **Předvolby tisku**.

V systémech Windows 7 nebo Windows Server 2008 R2 vyberte z místních nabídek položku **Předvolby tisku**.



Pokud položka **Předvolby tisku** obsahuje symbol ►, můžete vybrat jiné ovladače tiskárny spojené s vybranou tiskárnou.



Jestliže si přejete změnit nastavení pro každou tiskovou úlohu, proveďte změnu v okně **Předvolby tisku**.

- 5 Změňte nastavení na jednotlivých kartách.
- 6 Klepněte na tlačítko **OK**.

Nastavení zařízení jako výchozího zařízení

- 1 V systému Windows klepněte na tlačítko **Začátek**.
- 2 V systému Windows Server 2000 vyberte možnost **Nastavení > Tiskárny**.
 - V systému Windows XP/Server 2003 vyberte možnost **Tiskárny a faxy**.
 - V systému Windows Server 2008/Vista vyberte možnost **Ovládací panely > Hardware a zvuk > Tiskárny**.
 - V systému Windows 7 vyberte možnost **Ovládací panely > Zařízení a tiskárny**.
 - V systému Windows Server 2008 R2 vyberte možnost **Ovládací panely > Hardwarový > Zařízení a tiskárny**.
- 3 Vyberte své zařízení.
- 4 Klepněte pravým tlačítkem na zařízení a vyberte možnost **Nastavit jako výchozí tiskárnu**.



Pokud v systému Windows 7 nebo Windows Server 2008 R2 obsahuje položka **Nastavit jako výchozí tiskárnu** značku ►, můžete vybrat jiné ovladače tiskárny spojené s vybranou tiskárnou.

Použití pokročilých tiskových funkcí



Ovladač tiskárny XPS: používá se k tisku souborů ve formátu XPS.

- Ovladač tiskárny XPS lze nainstalovat pouze v systému operačním systémem Windows Vista nebo vyšším.
- Ovladač tiskárny XPS můžete nainstalovat, když vložíte disk CD se softwarem do jednotky CD-ROM. Při instalaci softwaru Dell se ovladač tiskárny XPS nainstaluje automaticky.

2

Klepněte na tlačítko **Tisk**.

3

Zadejte cílovou cestu a název souboru a klepněte na tlačítko **OK**.

Například **c:\Temp\název souboru**.



Pokud zadáte pouze název souboru, soubor se automaticky uloží do složky **Dokumenty**, **Dokumenty a nastavení** nebo **Uživatelé**. Složka pro uložení se může lišit v závislosti na operačním systému nebo aplikaci, kterou používáte.

Tisk do souboru (PRN)

Někdy budete potřebovat uložit tištěná data jako soubor.

- 1 Zaškrtněte políčko **Tisk do souboru** v okně **Tisk**.

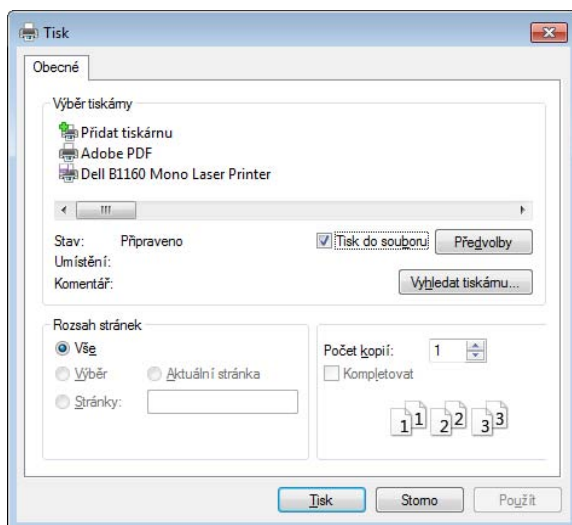

Vysvětlení zvláštních tiskových funkcí



Při tisku můžete využívat pokročilé tiskové funkce.

Chcete-li využít možnosti, kterými je ovladač tiskárny vybaven, klepněte na tlačítko **Vlastnosti** nebo **Předvolby** v okně aplikace **Tisk** pro změnu nastavení tisku. Název zařízení v okně vlastností zařízení se může lišit podle toho, jaké zařízení používáte.

Použití pokročilých tiskových funkcí





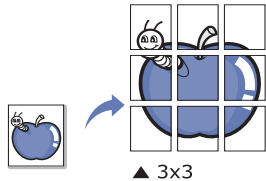
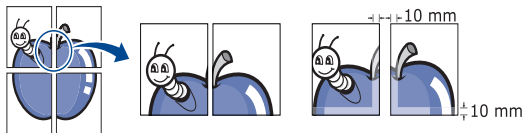

- V závislosti na možnostech a modelech se některé nabídky nemusí na displeji zobrazovat. V takovém případě se nevztahují k vašemu zařízení.
- Vyberte nabídku **Nápověda** nebo v okně klepněte na tlačítko nebo stiskněte klávesu **F1** na klávesnici a klepněte na položku, o které chcete získat informace (viz „Použití nápovědy“ na straně 36).

Položka	Popis
Tisk brožury^a 	<p>Vytiskne dokumenty po obou stranách listu papíru a uspořádá stránky tak, aby přeložením vytištěného papíru vznikla brožura.</p> <p>Chcete-li tisknout brožuru, musíte tisknout na média formátů Letter, Legal, A4, US Folio nebo Oficio.</p> <p> Možnost Tisk brožury není dostupná u všech formátů papíru. Vyberte dostupný Formát papíru na kartě Papír, abyste viděli, které formáty papíru jsou k dispozici.</p> <p>Vyberete-li nepodporovaný formát papíru, bude tato volba automaticky zrušena. Vyberte pouze dostupný papír (papír bez značky nebo).</p>

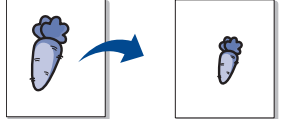

Položka	Popis
Několik stránek na list 	<p>Umožňuje vybrat počet stránek, které chcete vytisknout na jeden list papíru. Při tisku více stránek na jeden list papíru se stránky zmenší a budou umístěny na papír v pořadí, které zadáte. Na jeden list můžete vytisknout až 16 stránek.</p>
Tisk plakátu 	<p>Umožní vytisknout jednostránkový dokument na 4 (Plakát 2x2), 9 (Plakát 3x3) nebo 16 (Plakát 4x4) listů papíru a jejich vzájemným složením pak vytvořit jeden dokument velikost plakátu.</p> <p>Vyberte hodnotu Překrytí plakátu. Hodnotu Překrytí plakátu zadejte v milimetrech nebo palcích výběrem přepínače v pravém horním rohu karty Základní. Bude tak jednodušší slepit stránky k sobě.</p> 

Použití pokročilých tiskových funkcí

Položka	Popis	Položka	Popis
Oboustranný tisk (ruční)^a	<p>Umožňuje tisknout na obě strany listu papíru (ručně). Před tiskem rozhodněte, jak má být dokument orientován.</p> <ul style="list-style-type: none">• Tato funkce je dostupná pro formáty papíru Letter, Legal, A4, US Folio nebo Oficio.• Pokud zařízení neobsahuje duplexní jednotku, je třeba dokončit tiskovou úlohu ručně. Zařízení vytiskne nejdříve každou druhou stránku dokumentu. Poté se v počítači zobrazí zpráva.• Nedoporučujeme vám tisknout na obě strany speciálních médií, jako jsou např. štítky, obálky nebo silný papír. Mohlo by dojít k uvíznutí papíru nebo poškození zařízení. <p>• Žádný: Vypíná tuto funkci.</p> <p>• Dlouhý okraj: Tato možnost představuje rozložení obvyklé při knižní vazbě.</p>  <p>• Krátký okraj: Tato možnost představuje rozložení obvyklé u kalendářů.</p> 	Možnosti papíru 	Umožňuje změnit velikost dokumentu můžete změnit tak, aby se dokument na stránce vytiskl menší nebo větší, zadáním počtu procent, o které se má dokument zvětšit nebo zmenšit.
		Vodoznak 	Volba Vodoznak umožňuje vytisknout text přes stávající dokument. Můžete například vytisknout velký šedý nápis „ DRAFT “ nebo „ CONFIDENTIAL “ diagonálně přes první stranu nebo všechny strany dokumentu.
		Vodoznak (Vytvoření vodoznaku)	<p>a Chcete-li nastavení tisku změnit ze softwarové aplikace, otevřete Předvolby tisku.</p> <p>b Klepněte na kartu Rozšířené a vyberte možnost Upravit z rozevíracího seznamu Vodoznak. Zobrazí se okno Úprava vodoznaků.</p> <p>c Do pole Text vodoznaku zadejte text vodoznaku. Text může mít až 256 znaků. Text se zobrazí v okně náhledu.</p>

Použití pokročilých tiskových funkcí

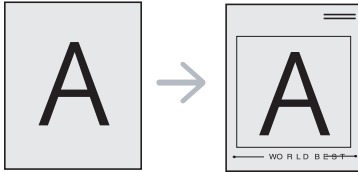
Položka	Popis
Vodoznak (Úprava vodoznaku)	<p>a Chcete-li nastavení tisku změnit ze softwarové aplikace, otevřete Předvolby tisku.</p> <p>b Klepněte na kartu Rozšířené a vyberte možnost Upravit z rozevíracího seznamu Vodoznak. Zobrazí se okno Úprava vodoznaků.</p> <p>c V seznamu Stávající vodoznaky vyberte vodoznak, který chcete upravit, a změňte jeho text a nastavení.</p> <p>d Uložte provedené změny klepnutím na tlačítko Aktualizovat.</p> <p>e Klepnutím na tlačítko OK nebo Tisk zavřete okno Tisk.</p>
Vodoznak (Odstranění vodoznaku)	<p>a Chcete-li nastavení tisku změnit ze softwarové aplikace, otevřete Předvolby tisku.</p> <p>b Klepněte na kartu Rozšířené a vyberte možnost Upravit z rozevíracího seznamu Vodoznak. Zobrazí se okno Úprava vodoznaků.</p> <p>c V seznamu Stávající vodoznaky vyberte vodoznak, který chcete odstranit, a klepněte na tlačítko Smazat.</p> <p>d Klepnutím na tlačítko OK nebo Tisk zavřete okno Tisk.</p>

Položka	Popis
Šablona^a 	<p>Tato možnost je k dispozici pouze při použití ovladače tiskárny SPL (viz „Software“ na straně 7).</p> <p>Šablona je text nebo obrázek uložený na pevném disku počítače jako soubor zvláštního formátu, který lze vytisknout na libovolný dokument. Šablony často zastupují funkci hlavičkových papírů. Namísto předtištěného hlavičkového papíru můžete vytvořit šablonu obsahující stejné informace jako hlavičkový papír. Chcete-li potom vytisknout dopis na hlavičkový papír společnosti, není nutné do zařízení vkládat předtištěný hlavičkový papír. Stačí na dokument vytisknout šablonu hlavičkového papíru.</p> <p>Chcete-li použít šablonu stránky, musíte vytvořit novou šablonu obsahující logo nebo příslušný obrázek.</p> <div data-bbox="1556 1013 2222 1414"><ul style="list-style-type: none">• Formát (velikost stránky) dokumentu šablony musí být stejný jako formát dokumentu, který chcete se šablonou vytisknout. Nevytvářejte šablonu s vodoznakem.• Rozlišení dokumentu šablony musí být stejné jako rozlišení dokumentu tištěného se šablonou.</div>

Použití pokročilých tiskových funkcí

Položka	Popis
Šablona (Vytvoření nové šablony)	<p>a Dokument lze uložit jako šablonu v okně Předvolby tisku.</p> <p>b Klepněte na kartu Rozšířené a z rozevíracího seznamu Text vyberte položku Upravit. Zobrazí se okno Úprava šablony.</p> <p>c V okně Úprava šablony klepněte na tlačítko Vytvořit.</p> <p>d V okně Uložit jako zadejte do pole Název úlohy název dlouhý maximálně osm znaků. V případě potřeby vyberte cestu k souboru (výchozí je C:\Formover).</p> <p>e Klepněte na tlačítko uložit. V poli Seznam šablon se zobrazí název.</p> <p>f Klepnutím na tlačítko OK nebo Tisk zavřete okno Tisk. Soubor se nevytiskne. Namísto toho se uloží na pevný disk počítače.</p>

Položka	Popis
Šablona (Použití šablony)	<p>a Klepněte na kartu Rozšířené.</p> <p>b V rozevíracím seznamu Text vyberte požadovanou šablonu.</p> <p>c Nezbrazí-li se šablona, kterou chcete použít, v rozbalovacím seznamu Text, vyberte Upravit... ze seznamu a klepněte na Načíst. Vyberte soubor se šablonou, kterou chcete použít. Pokud jste požadovaný soubor se šablonou uložili do externího souboru, můžete ho také načíst po otevření okna Otevřít. Po vybrání souboru klepněte na tlačítko Otevřít. Soubor se zobrazí v poli Seznam šablon a lze ho použít k tisku. Vyberte šablonu v poli Seznam šablon.</p> <p>d V případě potřeby zaškrtněte políčko Při tisku potvrdit šablonu. Pokud toto políčko zaškrtnete, zobrazí se při každém odeslání dokumentu k tisku okno, ve kterém jste vyzváni k potvrzení tisku šablony na dokument. Není-li políčko zaškrtnuto a vyberete-li šablonu, vytiskne se šablona s dokumentem automaticky.</p> <p>e Klepnutím na tlačítko OK nebo Tisk zavřete okno Tisk.</p>

Použití pokročilých tiskových funkcí

Položka	Popis
Šablona (Odstranění šablony)	<p>a V okně Printing Preferences klepněte na kartu Rozšířené.</p> <p>b Vyberte možnost Upravit v rozevíracím seznamu Text.</p> <p>c V poli Seznam šablon vyberte šablonu, kterou chcete odstranit.</p> <p>d Klepněte na tlačítko Smazat.</p> <p>e Po zobrazení okna s výzvou k potvrzení klepněte na tlačítko Ano.</p> <p>f Klepnutím na tlačítko OK nebo Tisk zavřete okno Tisk. Nepoužívané šablony můžete odstranit.</p>

a. Tato volba není k dispozici, když používáte ovladač XPS.

Tisk z počítače Macintosh



Některé funkce nemusí být u některých modelů nebo voleb dostupné. To znamená, že tyto funkce nejsou podporované.

Tisk dokumentu

Tisknete-li z počítače Macintosh, je třeba zkontrolovat nastavení ovladače tiskárny v každé používané aplikaci. Při tisku z počítače Macintosh postupujte takto:

- 1 Otevřete dokument, který chcete vytisknout.
- 2 Otevřete nabídku **File** a klepněte na položku **Page Setup** (v některých aplikacích na položku **Document Setup**).
- 3 Vyberte formát papíru, jeho orientaci, měřítko a další možnosti. Ujistěte se, že je vybráno vaše zařízení. Klepněte na **OK**.
- 4 Otevřete nabídku **File** a klepněte na položku **Print**.
- 5 Zadejte počet kopií a vyberte stránky, které chcete tisknout.
- 6 Klepněte na tlačítko **Print**.

Změna nastavení tiskárny

Při tisku můžete využívat pokročilé tiskové funkce.

Spustíte aplikaci a vyberte možnost **Print** z nabídky **File**. Název zařízení v okně vlastností tiskárny se může lišit podle toho, jaké zařízení používáte. S výjimkou názvu tiskárny jsou prvky okna vlastností tiskárny podobné.

Tisk více stránek na jeden list

Můžete vytisknout více stránek na jeden list papíru. Tato funkce vám umožňuje cenově výhodný tisk stránek konceptu.

- 1 Spustíte aplikaci a vyberte možnost **Print** z nabídky **File**.
- 2 Vyberte položku **Layout** z rozevíracího seznamu pod **Orientation**. V rozevíracím seznamu **Pages per Sheet** vyberte, kolik stránek chcete tisknout na jeden list papíru.
- 3 Vyberte další možnosti, které chcete použít.
- 4 Klepněte na tlačítko **Print**.
Zařízení vytiskne zvolený počet stran, který chcete vytisknout na jeden list papíru.

Tisk z počítače Macintosh

Použití nápovědy

Klepněte na otazník v levém dolním rohu okna a klepněte na téma, o kterém si přejete zobrazit informace. Poté se zobrazí místní okno s informací o funkci zvolené možnosti poskytované ovladačem.

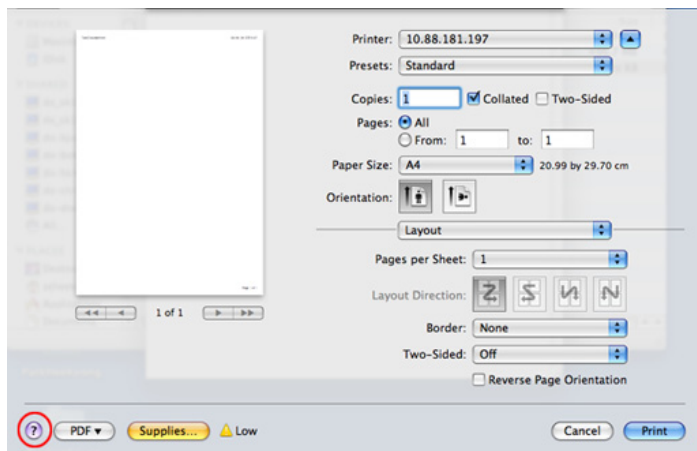

Tisk v systému Linux



Některé funkce nemusí být u některých modelů nebo voleb dostupné. To znamená, že tyto funkce nejsou podporované.

Tisk z aplikací

Mnoho aplikací v systému Linux umožňuje tisknout prostřednictvím rozhraní CUPS (Common UNIX Printing System). Z libovolné takové aplikace můžete tisknout na svém zařízení.

- 1 Otevřete aplikaci a vyberte možnost **Print** z nabídky **File**.
- 2 Vyberte možnost **Print** přímo pomocí lpr.
- 3 V okně LPR GUI vyberte v seznamu tiskáren název modelu svého zařízení a klepněte na tlačítko **Properties**.

4 Vlastnosti tiskové úlohy změníte pomocí následujících čtyř karet zobrazených v horní části okna.

- **General:** Umožňuje změnit formát a typ papíru a orientaci dokumentů. Umožňuje oboustranný tisk, přidává začátky a konce bannerů a mění počet stránek na list.



U některých modelů nemusí být automatický/ruční oboustranný tisk k dispozici. Můžete případně použít tiskový systém lpr nebo jiné aplikace pro tisk na liché a sudé stránky.

- **Text:** Umožňuje nastavit okraje stránek a možnosti textu, například mezery nebo sloupce.
- **Graphics:** Umožňuje nastavit možnosti obrázků, které se používají při tisku souborů s obrázky, např. možnosti barev, velikost obrázku a poloha obrázku.
- **Advanced:** Umožňuje nastavit rozlišení tisku, zdroj papíru a cíl.

5 Klepnutím na tlačítko **Apply** použijete změny a zavřete okno **Properties**.

6 Klepnutím na tlačítko **OK** v okně **LPR GUI** spustíte tisk.

7 Zobrazí se okno Printing, ve kterém můžete sledovat stav tiskové úlohy.

Chcete-li ukončit aktuální úlohu, klepněte na tlačítko **Cancel**.

Tisk v systému Linux

Tisk souborů

V zařízení lze tisknout řadu různých typů souborů pomocí standardního způsobu rozhraní CUPS, přímo z příkazového řádku. Umožňuje to nástroj CUPS lpr, ale balíček ovladače nahrazuje standardní nástroj lpr uživatelsky přívětivějším programem LPR GUI.

Chcete-li vytisknout soubor dokumentu, postupujte takto:

- 1 Na příkazovém řádku systému Linux zadejte `lpr <název_souboru>` a stiskněte **Enter**. Zobrazí se okno **LPR GUI**.
Jestliže zadáte pouze `lpr` a stisknete **Enter**, zobrazí se nejprve okno **Select file(s) to print**. Vyberte soubory, které chcete vytisknout, a klepněte na tlačítko **Open**.
- 2 V okně **LPR GUI** vyberte ze seznamu své zařízení a změňte vlastnosti tiskové úlohy.
- 3 Klepnutím na tlačítko **OK** spustíte tisk.

Konfigurace vlastností tiskárny

V okně **Printer Properties** zpřístupněném pomocí **Printers configuration** lze pro zařízení měnit různé vlastnosti tiskárny.

- 1 Spusťte **Unified Driver Configurator**.
V případě potřeby přejděte do části **Printers configuration**.
- 2 V seznamu dostupných tiskáren vyberte své zařízení a klepněte na tlačítko **Properties**.
- 3 Otevře se okno **Printer Properties**.
V horní části okna je zobrazeno pět karet:
 - **General:** Umožňuje změnit umístění a název tiskárny. Název zadaný na této kartě se zobrazuje v seznamu tiskáren v okně **Printers configuration**.
 - **Connection:** Umožňuje zobrazit port a vybrat jiný port. Pokud během používání změníte port zařízení z USB na paralelní či naopak, musíte znovu nakonfigurovat port zařízení na této kartě.
 - **Driver:** Umožňuje zobrazit nebo vybrat jiný ovladač zařízení. Po klepnutí na tlačítko **Options** můžete nastavit výchozí možnosti zařízení.
 - **Jobs:** Zobrazuje seznam tiskových úloh. Klepnutím na tlačítko **Cancel job** zrušíte vybranou úlohu. Chcete-li, aby se v seznamu úloh zobrazovaly i předchozí úlohy, zaškrtněte políčko **Show completed jobs**.
 - **Classes:** Zobrazuje třídu, do které je zařízení zařazeno. Tlačítkem **Add to Class** můžete zařízení přidat do určité třídy, tlačítkem **Remove from Class** můžete zařízení z vybrané třídy odebrat.
- 4 Klepnutím na tlačítko **OK** použijete změny a zavřete okno **Printer Properties**.



4. Užitečné nástroje pro správu

V této kapitole jsou popsány nástroje pro správu, které vám pomohou využít všechny funkce zařízení.

- **Používání nástroje Firmware Update Utility** 128
- **Používání Nástroje pro objednání spotřebního materiálu Dell** 129
- **Používání služby Embedded Web Service (pouze B1160w)** 130
- **Používání Dell Printer Manager** 132
- **Používání programu Stav tiskárny Dell** 135
- **Používání nástroje Unified Driver Configurator systému Linux** 137

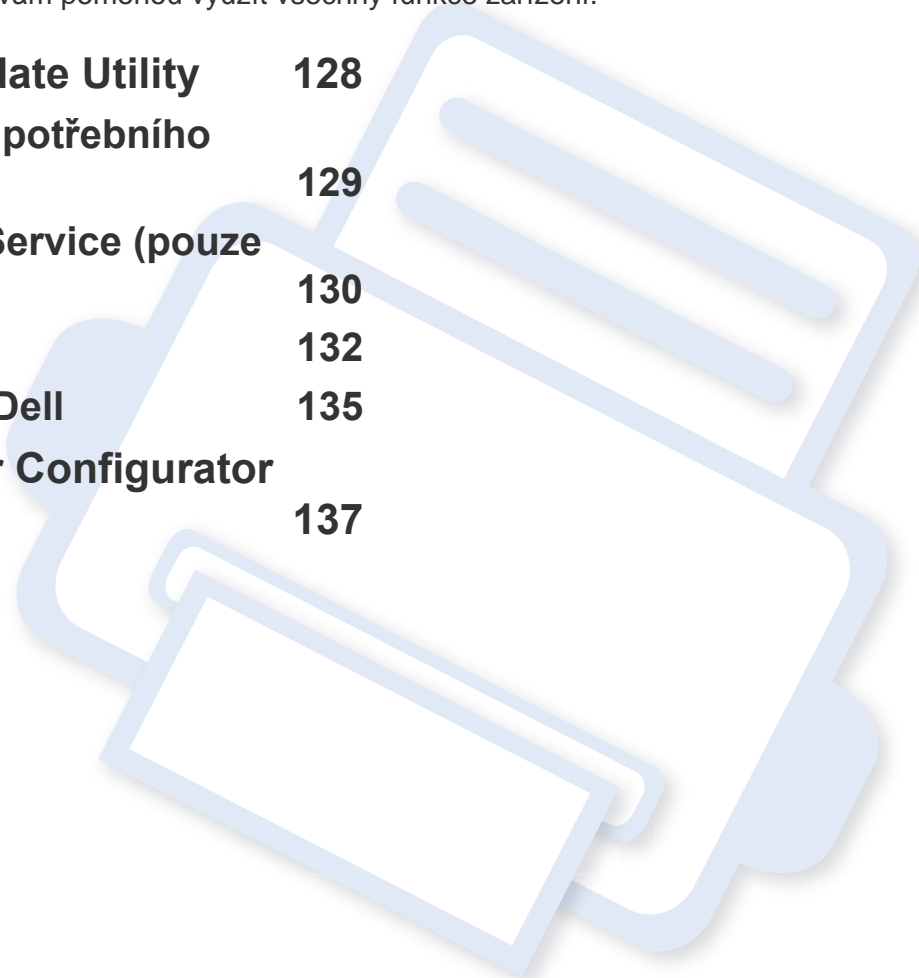

Používání nástroje Firmware Update Utility

Firmware Update Utility vám umožní udržovat zařízení pomocí upgradu firmwaru.



K dispozici pouze uživatelům operačního systému Windows.

- 1 V nabídce **Začátek** vyberte **Programy** nebo **Všechny programy** > **Dell** > **Dell Printers** > **název ovladače vaší tiskárny** > **Firmware Update Utility**.
- 2 Stáhněte nejnovější firmware. Klepněte na odkaz <http://www.support.dell.com>.

- 3 Pokud je tiskárna připojená kabelem USB, klepněte na tlačítko **USB Connected Printer** nebo **Network Connected Printer (pouze B1160w)**.

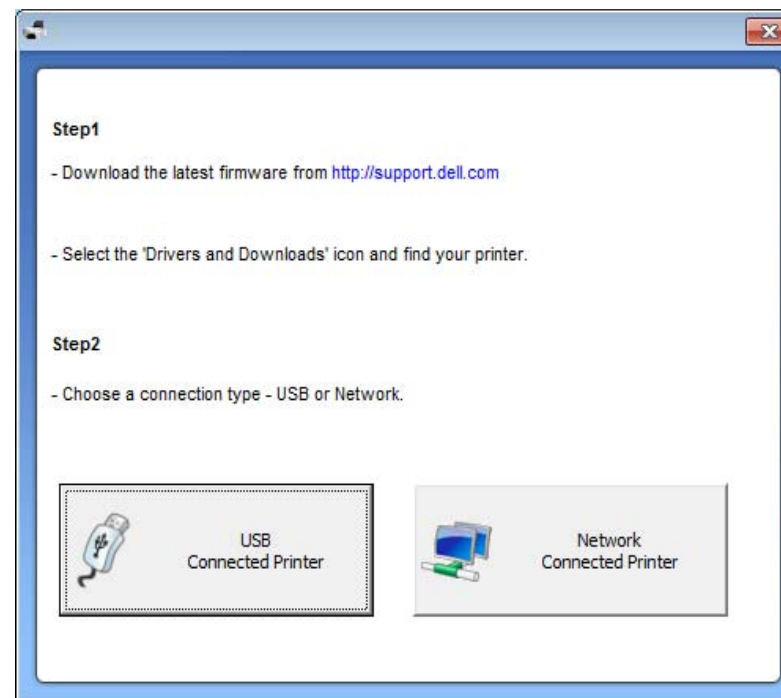

- 4 Klepněte na tlačítko **Browse** a vyberte stažený soubor firmwaru.
- 5 Klepněte na **Update Firmware**.

Používání Nástroje pro objednání spotřebního materiálu Dell

Objednávání náhradních kazet s tonerem nebo spotřebního materiálu u společnosti Dell:



K dispozici pouze uživatelům operačních systémů Windows nebo Macintosh.

1 Poklepejte na ploše na ikonu programu **Nástroj pro objednání spotřebního materiálu Dell**.



NEBO

V nabídce **Začátek** vyberte **Programy** nebo **Všechny programy** > **Dell** > **Dell Printers** > **název ovladače vaší tiskárny** > **Nástroj pro objednání spotřebního materiálu Dell**.



Pro systém Macintosh

Otevřete složku **Applications** > složku **Dell** > **Dell Supplies Ordering Utility**.

2

Zobrazí se okno **Nástroj pro objednání spotřebního materiálu Dell**.



Používání služby Embedded Web Service (pouze B1160w)



- Minimálním požadavkem pro službu Embedded Web Service je aplikace Internet Explorer 6.0 nebo vyšší.
- Informace ke službě Embedded Web Service obsažené v této uživatelské příručce se mohou od vašeho zařízení lišit v závislosti na doplňcích a modelu.
- Pouze pro síťové modely.

Přístup ke službě Embedded Web Service

- 1 Spustíte internetový prohlížeč, např. Internet Explorer, v systému Windows.

Zadejte IP adresu zařízení (<http://xxx.xxx.xxx.xxx>) do pole adresy a stiskněte klávesu Enter nebo klepněte na **Přejít**.

- 2 Zobrazí se integrovaná webová stránka zařízení.

Přihlášení ke službě Embedded Web Service

Před konfigurací možností ve službě Embedded Web Service je třeba se přihlásit jako správce. Službu Embedded Web Service lze použít i bez přihlášení, avšak nebudete mít přístup ke kartám **Settings** a **Security**.

- 1 V pravém horním rohu webové stránky služby Embedded Web Service klepněte na tlačítko **Login**.

- 2 Zadejte položky **ID** a **Password** a klepněte na tlačítko **Login**.

- **ID: admin**
- **Password: dell00000**

Přehled služby Embedded Web Service



Information

Settings

Security

Maintenance



Některé karty se nemusí v závislosti na modelu zobrazit.

Karta Information

Na této kartě naleznete obecné informace o zařízení. Můžete zde kontrolovat např. množství zbývajících tonerů. Můžete také vytisknout protokoly, například protokol chyb.

- **Active Alerts:** Zobrazuje varování, která se vyskytla při provozu zařízení, a jejich závažnost.
- **Supplies:** Zobrazuje počet vytištěných stránek a množství tonerů zbývajících v kazetě.

Používání služby Embedded Web Service (pouze B1160w)

- **Usage Counters:** Zobrazuje počet použití podle typu tisku: jednostranný tisk a oboustranný tisk.
- **Current Settings:** Zobrazuje informace o zařízení a o síti.
- **Print information:** Umožňuje vytisknout protokoly, například protokoly týkající se systému a písem.

Karta Settings

Tato karta umožňuje nastavit možnosti vašeho zařízení a sítě. Chcete-li tuto kartu zobrazit, je třeba se přihlásit jako správce.

- Karta **Machine Settings:** Umožňuje nastavit možnosti, které jsou v zařízení k dispozici.
- Karta **Network Settings:** Zobrazuje možnosti pro síťové prostředí. Nastavuje možnosti jako např. TCP/IP a síťové protokoly.

Karta Security

Tato karta umožňuje nastavit informace o zabezpečení systému a sítě. Chcete-li tuto kartu zobrazit, je třeba se přihlásit jako správce.

- **System Security:** Umožňuje nastavit informace o správci systému a také povolit či zakázat funkce zařízení.
- **Network Security:** Filtrování adres IPv4/IPv6.

Karta Maintenance

Tato karta slouží k údržbě zařízení. Můžete zde upgradovat firmware a nastavit kontaktní informace pro odesílání e-mailů. Můžete se také připojit k webovým stránkám společnosti Dell nebo stáhnout ovladače výběrem nabídky **Link**.

- **Firmware Upgrade:** Umožňuje provést upgrade firmwaru zařízení.
- **Contact Information:** Zobrazuje kontaktní informace.
- **Link:** Zobrazuje odkazy na užitečné stránky, ze kterých můžete stahovat nebo na nich můžete kontrolovat informace.

Používání Dell Printer Manager

Dell Printer Manager je aplikace, která spojuje všechna nastavení zařízení Dell na jednom místě. Dell Printer Manager obsahuje nastavení zařízení i tiskového prostředí, nastavení/akcí a spouštění. Všechny tyto funkce jsou prostředkem k pohodlnému užívání vašeho zařízení Dell. Dell Printer Manager nabízí uživateli dvě různá uživatelská rozhraní: základní uživatelské rozhraní a rozšířené uživatelské rozhraní. Přepínání mezi oběma rozhraními je snadné: stačí klepnout na tlačítko .



- K dispozici pouze uživatelům operačních systémů Windows nebo Macintosh.
- Minimálním požadavkem pro program Dell Printer Manager v systému Windows je aplikace Internet Explorer 6.0 nebo vyšší.

Vysvětlení programu Dell Printer Manager

Spuštění programu:

Pro systém Windows

Vyberte **Začátek** > **Programy** nebo **Všechny programy** > **Dell** > **Dell Printers** > **Dell Printer Manager** > **Dell Printer Manager**.

Pro systém Macintosh

Otevřete složku **Aplikace** > složku **Dell** > **Dell Printer Manager**.

Rozhraní programu Dell Printer Manager se skládá z několika základních částí, které jsou popsány v následující tabulce:



Obrazovka se může lišit v závislosti na operačním systému, který používáte.

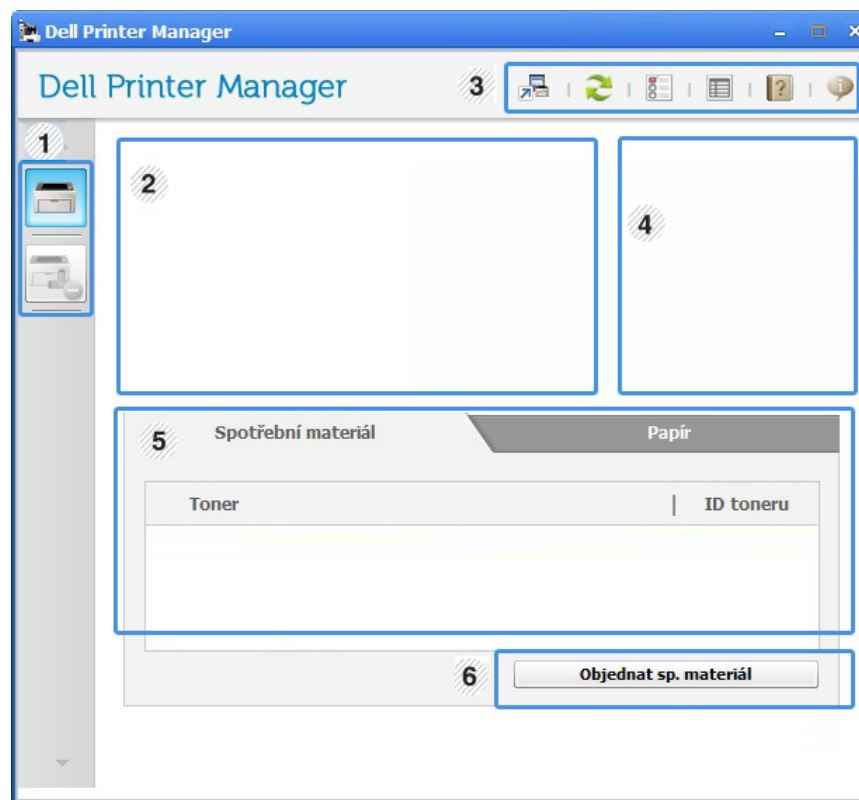





1

Seznam tiskáren

V seznamu tiskáren jsou zobrazeny ikony tiskáren nainstalovaných v počítači.

Používání Dell Printer Manager

2	Informace o tiskárně	<p>Tato oblast obsahuje obecné informace o zařízení. Můžete zde ověřit informace, jako je název modelu zařízení, adresa IP (nebo název portu) a stav zařízení.</p> <p> Tlačítko Uživatelská příručka: Zobrazení uživatelské příručky.</p>
3	Informace o aplikaci	<p>Obsahuje odkazy na změnu rozšířených nastavení, předvolby, nápovědu a informace o aplikaci.</p> <p> Tlačítko  se používá ke změně uživatelského rozhraní na uživatelské rozhraní pro rozšířené nastavení.</p>
4	Rychlé odkazy	<p>Zobrazí Rychlé odkazy na určité funkce zařízení. Tato část rovněž obsahuje odkazy na aplikace v rozšířeném nastavení.</p> <p> Pokud připojíte zařízení k síti, aktivuje se ikona Embedded Web Service.</p>
5	Oblast obsahu	<p>Zobrazuje informace o vybraném zařízení, hladině zbývajících toneru a papíru. Informace se budou lišit podle vybraného zařízení. Některá zařízení tuto funkci nepodporují.</p>

6	Objednat sp. materiál	<p>V okně objednávání spotřebního materiálu klepněte na tlačítko Objednat. Náhradní kazetu (kazety) s tonerem si můžete objednat online.</p>
---	------------------------------	---



Klepněte na tlačítko **Nápověda** (?) v pravém horním rohu okna a klepněte na libovolnou možnost, o které chcete získat informace.

Přehled uživatelského rozhraní pro rozšířené nastavení.

Rozšířené uživatelské rozhraní je určeno pro osoby, které mají na starosti správu sítě a zařízení.

Nastavení zařízení

Můžete změnit různá nastavení tiskárny, například nastavení týkající se zařízení, papíru, rozvržení, emulace, sítě a informací o tisku.

Používání Dell Printer Manager

Nastavení upozornění (pouze systém Windows)

Tato nabídka obsahuje nastavení týkající se upozornění na chyby.

- **Upozornění tiskárny:** Obsahuje nastavení týkající se toho, kdy budou upozornění přijímána.
- **Upozornění e-mailem:** Obsahuje možnosti týkající se přijímání upozornění prostřednictvím e-mailu.
- **Historie upozornění:** Obsahuje historii upozornění souvisejících se zařízením a tonerem.

Používání programu Stav tiskárny Dell

Aplikace Stav tiskárny Dell zobrazuje stav tiskárny, která je připojena k místní síti. Zobrazují se stavy tiskárny Tiskárna připravena, Tiskárna offline, Chyba-zkontrolujte tiskárnu a informace o hladině toneru nebo výstraha Dochází toner.



- K dispozici uživatelům systému Windows.
- Okno programu Stav tiskárny Dell a jeho obsah zobrazený v této uživatelské příručce se mohou lišit podle používaného zařízení nebo operačního systému.
- Zkontrolujte, se kterými operačními systémy je zařízení kompatibilní (viz „Požadavky na systém“ na straně 64).

Přehled programu Stav tiskárny Dell

Pokud se při tisku vyskytne chyba, můžete chybu zkontrolovat v programu Stav tiskárny Dell. Při instalaci softwaru k zařízení se program Stav tiskárny Dell nainstaluje automaticky.

Pro systém Windows

V nabídce **Začátek** vyberte **Programy** nebo **Všechny programy** > **Dell** > **Dell Printers** > **název ovladače vaší tiskárny** > **Stav tiskárny Dell**.

Program Stav tiskárny Dell můžete také spustit ručně. V okně **Předvolby tisku** klepněte na kartu **Základní** > tlačítko **Stav tiskárny**.

V hlavním panelu systému Windows se zobrazují následující ikony:

Ikona	Význam	Popis
	Normální	Zařízení je v pohotovostním režimu a nevyskytly se u něj žádné chyby ani varování.
	Varování	Zařízení je ve stavu, kdy může v budoucnu dojít k chybě. Například může být ve stavu, kdy dochází toner, což může vést ke stavu, kdy je toner prázdný.
	Chyba	V zařízení došlo alespoň jedné chybě.

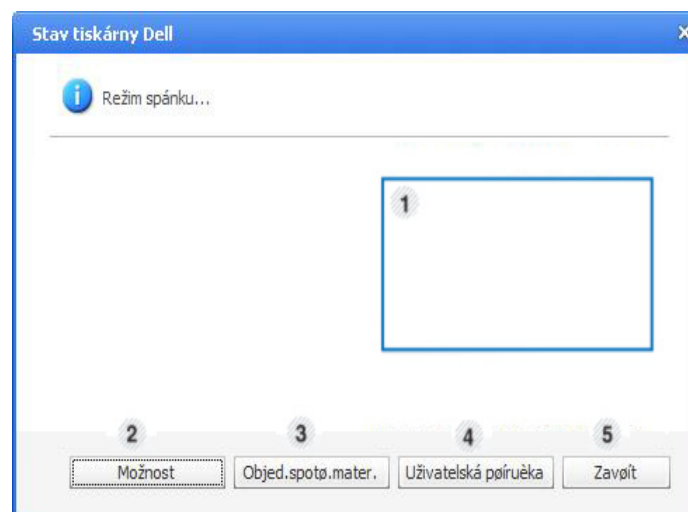

1	Hladina toneru	Uživatel může zobrazit hladinu toneru, který zbývá v každé kazetě s tonerem. Zařízení a počet kazet s tonerem, které jsou zobrazeny v okně nahoře, se mohou lišit podle používaného zařízení. Některá zařízení tuto funkci nepodporují.
---	-----------------------	---

Používání programu Stav tiskárny Dell

2	Možnost	Umožňuje provádět nastavení související s výstrahami tiskových úloh.
3	Objed.spotø.m ater.	Náhradní kazetu (kazety) s tonerem si můžete objednat online.
4	Uživatelská příručka	Můžete zobrazit Uživatelská příručka online.
5	Zavřít	Zavřete okno.

Změna nastavení programu Stav tiskárny Dell

Klepněte pravým tlačítkem na ikonu Stav tiskárny Dell a zvolte **Možnosti**.
V okně **Možnosti** vyberte požadované nastavení.

Používání nástroje Unified Driver Configurator systému Linux

Nástroj Unified Driver Configurator je určen především pro konfiguraci tiskáren nebo víceúčelových zařízení. Chcete-li používat nástroj Unified Driver Configurator, je nutno nainstalovat ovladač Unified Linux Driver (viz „Instalace pro systém Linux“ na straně 77).

Po nainstalování ovladače do systému Linux se na ploše automaticky vytvoří ikona nástroje Unified Driver Configurator.

Spuštění nástroje Unified Driver Configurator

- 1 Na ploše poklepejte na ikonu nástroje **Unified Driver Configurator**. Můžete také klepnout na ikonu nabídky **Startup** a vybrat možnost **Dell Unified Driver > Unified Driver Configurator**.
- 2 Klepnutím na příslušné tlačítko vlevo se přepnete do příslušného konfiguračního okna.

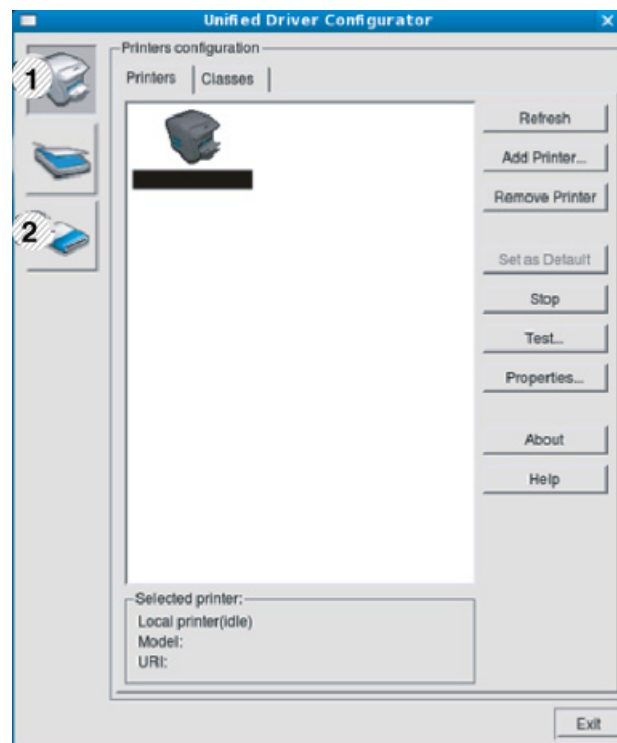

- 1 Printer Configuration
- 2 Port Configuration

Používání nástroje Unified Driver Configurator systému Linux



Chcete-li použít nápovědu na obrazovce, klepněte na tlačítko **Help**.

- Po úpravě konfigurace klepnutím na tlačítko **Exit** ukončíte nástroj **Unified Driver Configurator**.

Konfigurace tiskáren

Okno **Printers configuration** má dvě karty: **Printers** a **Classes**.

Karta Printers

Klepnutím na tlačítko s ikonou zařízení v levé části okna **Unified Driver Configurator** zobrazíte aktuální konfiguraci tiskárny systému.

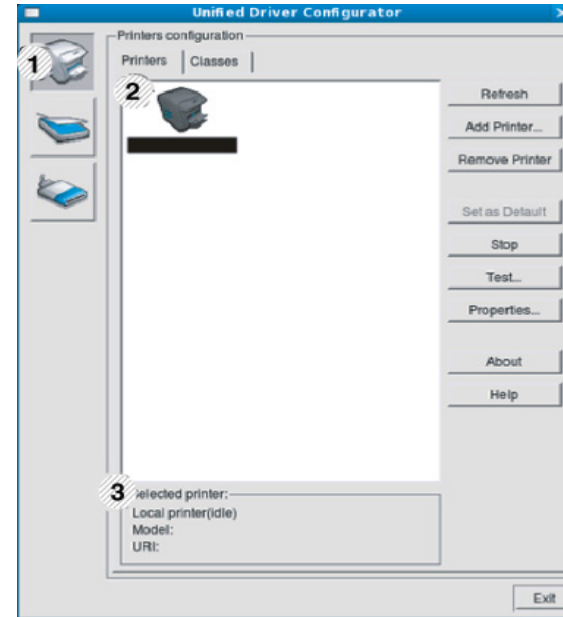

- | | |
|---|--|
| 1 | Přepíná do okna Printers configuration . |
| 2 | Zobrazuje všechna nainstalovaná zařízení. |
| 3 | Zobrazuje stav, název modelu a identifikátor URI zařízení. |

Ovládací tlačítka tiskárny:

- **Refresh:** Obnoví seznam dostupných zařízení.
- **Add Printer:** Umožňuje přidání nového zařízení.

Používání nástroje Unified Driver Configurator systému Linux

- **Remove Printer:** Odebere vybrané zařízení.
- **Set as Default:** Nastaví aktuálně zvolené zařízení jako výchozí.
- **Stop/Start:** Zastaví/spustí zařízení.
- **Test:** Umožňuje vytištění zkušební stránky a ověření, zda zařízení pracuje správně.
- **Properties:** Umožňuje zobrazení a změnu vlastností tiskárny.

1	Zobrazuje všechny třídy zařízení.
2	Zobrazuje stav třídy a počet zařízení ve třídě.

- **Refresh:** Obnoví seznam tříd.
- **Add Class:** Umožňuje přidání nové třídy zařízení.
- **Remove Class:** Odebere vybranou třídu zařízení.

Karta Classes

Karta Classes zobrazuje seznam dostupných tříd zařízení.

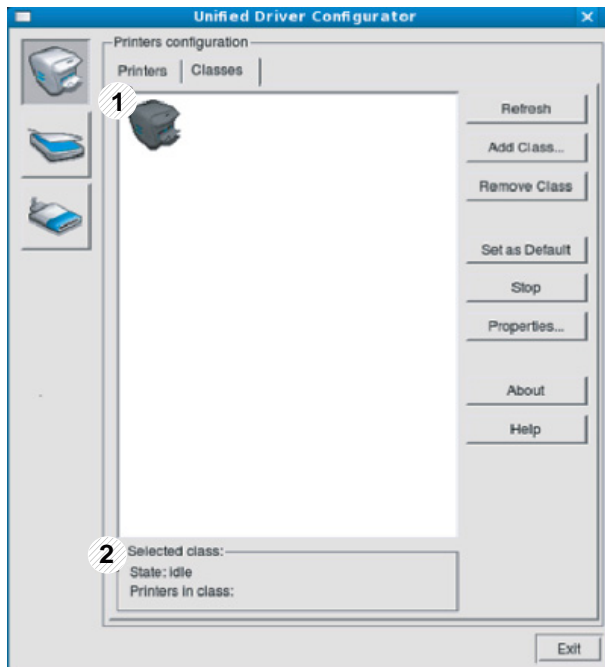

Používání nástroje Unified Driver Configurator systému Linux

Ports configuration

V tomto okně si můžete prohlédnout seznam dostupných portů, zkontrolovat stav každého portu a uvolnit port, který zůstal v zaneprázdněném stavu, když jeho vlastník z nějakého důvodu ukončil úlohu.

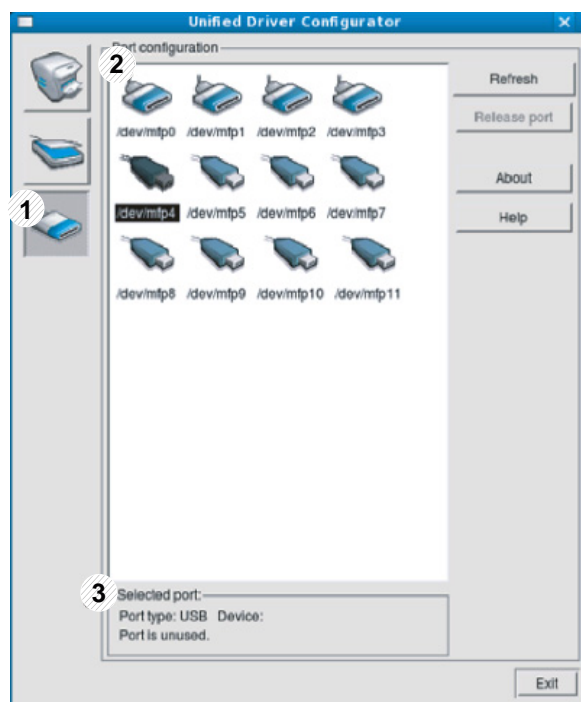

1	Přepíná do okna Ports configuration .
2	Zobrazuje všechny dostupné porty.
3	Zobrazuje typ portu, zařízení připojené k portu a jeho stav.

- **Refresh:** Obnoví seznam dostupných portů.
- **Release port:** Uvolní vybraný port.



5. Řešení potíží

Tato kapitola obsahuje užitečné informace a postupy pro případ, že by došlo k chybě.

- **Potíže s podáváním papíru** 142
- **Potíže s napájením a připojením kabelů** 143
- **Potíže s tiskem** 144
- **Potíže s kvalitou tisku** 148
- **Potíže s operačním systémem** 156



Pokud se při instalaci a nastavení softwaru bezdrátové sítě vyskytnou chyby, postupujte podle pokynů v části o řešení potíží v kapitole o nastavení bezdrátové sítě (viz „Řešení problémů s bezdrátovou sítí“ na straně 109).

Potíže s podáváním papíru

Problém	Navrhovaná řešení
Při tisku došlo k uvíznutí papíru.	Odstraňte uvíznutý papír.
Papíry se slepují.	<ul style="list-style-type: none">• Zkontrolujte maximální kapacitu papíru v zásobníku.• Zkontrolujte, zda používáte správný typ papíru.• Vyjměte papír ze zásobníku a papír ohněte nebo prolistujte.• Některé druhy papíru se mohou slepovat vlivem vlhkosti.
Ze zásobníku nelze podat více listů papíru najednou.	V zásobníku mohou být založeny různé druhy papíru. Vložte do zásobníku papír pouze jednoho typu, formátu a gramáže.
Do zařízení nelze podávat papír.	<ul style="list-style-type: none">• Odstraňte všechny překážky uvnitř zařízení.• Papír nebyl správně vložen. Odstraňte papír ze zásobníku a vložte ho správně.• V zásobníku je příliš mnoho papíru. Vyjměte ze zásobníku přebývající množství papíru.• Papír je příliš silný. Používejte pouze papír odpovídající specifikacím, které dané zařízení vyžaduje.
Papír se stále zasekává.	<ul style="list-style-type: none">• V zásobníku je příliš mnoho papíru. Vyjměte ze zásobníku přebývající množství papíru. Při tisku na speciální materiály podávejte ručně v zásobníku.• Je používán nesprávný typ papíru. Používejte pouze papír odpovídající specifikacím, které dané zařízení vyžaduje.• Uvnitř tiskárny mohou být zbytky papíru. Otevřete horní kryt a odstraňte zbytky papíru.
Obálky se tisknou našikmo nebo se podávají nesprávně.	Zkontrolujte, zda jsou na obou stranách obálek nastavena vodítka papíru.

Potíže s napájením a připojením kabelů

Problém	Navrhovaná řešení
Zařízení není napájeno nebo spojovací kabel mezi počítačem a zařízením není správně zapojen.	<ul style="list-style-type: none">• Nejprve připojte zařízení k přívodu elektřiny a stiskněte tlačítko  (napájení/storno) na ovládacím panelu.• Odpojte kabel zařízení a znovu jej zapojte.

Potíže s tiskem

Problém	Možná příčina	Navrhovaná řešení
Zařízení netiskne.	Zařízení není napájeno.	Nejprve připojte zařízení k přívodu elektřiny a stiskněte tlačítko  (napájení/storno) na ovládacím panelu.
	Zařízení není nastaveno jako výchozí zařízení.	Nastavte zařízení v systému Windows jako výchozí.
	Zkontrolujte, zda u zařízení nedošlo k následujícím stavům:	
	<ul style="list-style-type: none">• Horní kryt není zavřený. Zavřete horní kryt.• Došlo k uvíznutí papíru. Odstraňte uvíznutý papír (viz „Odstranění uvíznutého papíru“ na straně 53).• V tiskárně není vložen papír. Vložte papír (viz „Vložení papíru do zásobníku“ na straně 27).• V zařízení není nainstalována kazeta s tonerem. Nainstalujte kazetu s tonerem (viz „Výměna kazety s tonerem“ na straně 43).• Ujistěte se, že jste z kazety s tonerem sundali ochranný kryt a pásky (viz „Výměna kazety s tonerem“ na straně 43).	
	Když se vyskytne systémová chyba, volejte servisního zástupce.	
	Spojovací kabel mezi počítačem a zařízením není správně zapojen.	Odpojte kabel zařízení a znovu jej zapojte (viz „Pohled zezadu“ na straně 17).
	Spojovací kabel mezi počítačem a zařízením je poškozený.	Pokud je to možné, připojte kabel k jinému počítači, který funguje správně, a vytiskněte úlohu. Zkuste rovněž použít jiný kabel k zařízení.
	Port není správně nastaven.	Zkontrolujte nastavení tiskárny v systému Windows a ujistěte se, že tisková úloha byla odeslána na správný port. Má-li počítač více než jeden port, musí být zařízení připojeno ke správnému portu.
Zařízení není správně nakonfigurováno.	Zkontrolujte Předvolby tisku a přesvědčte se, zda jsou všechny možnosti tisku nastaveny správně.	

Potíže s tiskem

Problém	Možná příčina	Navrhovaná řešení
Zařízení netiskne.	Ovladač tiskárny je možná nesprávně nainstalován.	Odinstalujte a znovu nainstalujte ovladač zařízení.
	Zařízení nefunguje správně.	Zkontrolujte, zda na displeji ovládacího panelu není zobrazena zpráva upozorňující na chybu. Kontaktujte zástupce servisu.
	Dokument je tak velký, že na pevném disku počítače není dostatek místa pro přístup k tiskové úloze.	Uvolněte místo na pevném disku a vytiskněte dokument znovu.
	Výstupní zásobník je plný.	Po vyjmutí papíru z výstupního zásobníku bude zařízení pokračovat v tisku.
Zařízení odebírá tiskový materiál z nesprávného zdroje papíru.	Na kartě Předvolby tisku byla vybrána nesprávná možnost papíru.	U mnoha softwarových aplikací je možné nastavit zdroj papíru na kartě Papír v okně Předvolby tisku (viz „Otevření předvoleb tisku“ na straně 35). Vyberte správný zdroj papíru. Viz obrazovka s nápovědou pro ovladač tiskárny (viz „Použití nápovědy“ na straně 36).
Tisková úloha je zpracovávána nezvykle pomalu.	Úloha může být velmi složitá.	Omezte složitost stránky nebo upravte nastavení kvality tisku.
Polovina strany je prázdná.	Nastavení orientace papíru může být nesprávné.	Změňte nastavení orientace papíru v aplikaci (viz „Otevření předvoleb tisku“ na straně 35). Viz obrazovka s nápovědou pro ovladač tiskárny (viz „Použití nápovědy“ na straně 36).
	Formát papíru a nastavení formátu papíru se liší.	Ujistěte se, že formát papíru v nastavení ovladače tiskárny odpovídá papíru v zásobníku. Nebo zkontrolujte, zda formát papíru v nastavení ovladače tiskárny odpovídá papíru zvolenému v nastavení softwarové aplikace, kterou používáte (viz „Otevření předvoleb tisku“ na straně 35).

Potíže s tiskem

Problém	Možná příčina	Navrhovaná řešení
Zařízení tiskne, ale text není správně vytištěn nebo je neúplný.	Kabel zařízení je uvolněný nebo vadný.	Odpojte kabel od zařízení a znovu jej připojte. Vytiskněte úlohu, kterou jste již dříve úspěšně vytiskli. Pokud je to možné, připojte kabel a zařízení k jinému počítači, o kterém jste si jisti, že pracuje, a pokuste se vytisknout úlohu. Nakonec vyzkoušejte nový kabel zařízení.
	Byl zvolen nesprávný ovladač tiskárny.	Přejděte do nabídky příslušné aplikace pro výběr tiskárny a přesvědčte se, zda je vybráno odpovídající zařízení.
	Softwarová aplikace funguje nesprávně.	Pokuste se úlohu vytisknout z jiné aplikace.
	Operační systém nepracuje správně.	Ukončete systém Windows a restartujte počítač. Vypněte zařízení a znovu jej zapněte.
Stránky se tisknou, ale jsou prázdné.	Kazeta s tonerem je poškozená nebo v ní dochází toner.	V případě potřeby protřepejte kazetu s tonerem. V případě potřeby vyměňte kazetu s tonerem. <ul style="list-style-type: none">• Viz „Rozprostření toneru“ na straně 42.• Viz „Výměna kazety s tonerem“ na straně 43.
	Soubor obsahuje prázdné stránky.	Zkontrolujte soubor a přesvědčte se, že neobsahuje prázdné stránky.
	Některé části, například ovladač nebo deska, mohou být vadné.	Kontaktujte zástupce servisu.
Zařízení netiskne soubory ve formátu PDF správně. Některé části obrázků, textu nebo ilustrací chybí.	Nekompatibilita mezi souborem PDF a produktovou řadou Acrobat.	Je možné, že soubor PDF půjde vytisknout jako obrázek. Zapněte možnost Tisknout jako obraz v možnostech tisku programu Acrobat.  Tisk souboru PDF ve formě obrázku potrvá déle.

Potíže s tiskem



Problém	Možná příčina	Navrhovaná řešení
Kvalita tisku fotografií není dobrá. Obrázky nejsou jasné.	Rozlišení fotografie je velmi nízké.	Zmenšete velikost fotografie. Jestliže zvětšíte velikost fotografie v softwarové aplikaci, rozlišení se sníží.
Před tiskem vychází z místa poblíž výstupního zásobníku zařízení pára.	Únik páry během tisku může být způsoben použitím vlhkého papíru.	Nejedná se o závadu. Můžete pokračovat v tisku.
Zařízení netiskne na papír zvláštního formátu, jako je faktura.	Nastavený formát papíru neodpovídá formátu, který chcete použít.	Nastavte správný formát papíru v části Vlastní na kartě Papír v okně Předvolby tisku (viz „Otevření předvoleb tisku“ na straně 35).
Vytištěná faktura je pokroucená.	Nastavení typu papíru se neshoduje.	Vyberte jinou možnost tiskárny a opakujte akci. V okně Předvolby tisku klepněte na kartu Papír a nastavte typ papíru na Silný (viz „Otevření předvoleb tisku“ na straně 35).

Potíže s kvalitou tisku

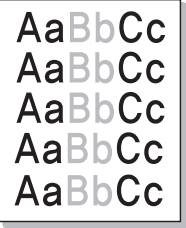
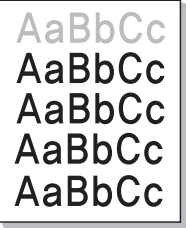
Nečistoty uvnitř zařízení nebo nesprávně vložený papír mohou snižovat kvalitu tisku. Následující tabulka uvádí informace týkající se řešení těchto potíží.

Problém	Navrhovaná řešení
<p>Světlý nebo vybledlý tisk</p> 	<ul style="list-style-type: none">• Pokud se na stránce objeví vertikální bílý pruh nebo vybledlá plocha, dochází toner. Nainstalujte novou kazetu s tonerem (viz „Výměna kazety s tonerem“ na straně 43).• Papír pravděpodobně nesplňuje požadované specifikace. Může být například příliš vlhký nebo drsný.• Je-li celá stránka světlá, je nastaveno příliš nízké rozlišení tisku nebo je zapnut režim úspory toneru. Upravte rozlišení tisku a vypněte režim úspory toneru. Viz obrazovka s nápovědou pro ovladač tiskárny.• Kombinace vyblednutí a rozmazání může znamenat, že je nutné vyčistit kazetu s tonerem. Vyčistěte vnitřní části zařízení (viz „Čištění zařízení“ na straně 45).• Povrch laserové snímací jednotky může být znečištěn. Vyčistěte vnitřní části zařízení (viz „Čištění zařízení“ na straně 45). Pokud pomocí uvedených kroků potíže neodstraní, obraťte se na odborný servis.
<p>Horní polovina papíru se vytiskne světleji než zbytek papíru</p> 	<p>Toner pravděpodobně nepřilnul správně na tento typ papíru.</p> <ul style="list-style-type: none">• Vyberte jinou možnost tiskárny a opakujte akci. V okně Předvolby tisku klepněte na kartu Papír a nastavte typ papíru na Recyklovaný (viz „Otevření předvoleb tisku“ na straně 35).

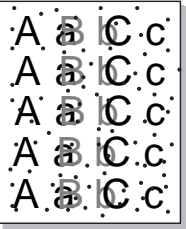
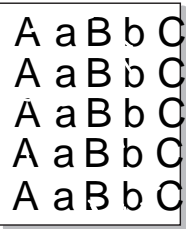
Potíže s kvalitou tisku

Problém	Navrhovaná řešení
<p>Skvrny od toneru</p> 	<ul style="list-style-type: none">• Papír pravděpodobně nesplňuje požadované specifikace. Může být například příliš vlhký nebo drsný.• Došlo ke znečištění přenosového válce. Vyčistěte vnitřní části zařízení (viz „Čištění zařízení“ na straně 45).• Pravděpodobně je nutné vyčistit dráhu papíru. Kontaktujte zástupce servisu (viz „Čištění zařízení“ na straně 45).
<p>Vynechávky</p> 	<p>Pokud se na různých místech na stránce objevují vybledlé, většinou kruhové plochy:</p> <ul style="list-style-type: none">• List papíru může být poškozený. Pokuste se úlohu znovu vytisknout.• Vlhkost papíru není rovnoměrná nebo jsou na povrchu papíru vlhké skvrny. Vyzkoušejte jinou značku papíru.• Celý balík papíru je vadný. Vinou výrobního procesu některé oblasti neabsorbují toner. Vyzkoušejte jiný typ nebo jinou značku papíru.• Vyberte jinou možnost tiskárny a opakujte akci. V okně Předvolby tisku klepněte na kartu Papír a nastavte typ papíru na Silný nebo Silnější (viz „Otevření předvoleb tisku“ na straně 35). <p>Pokud pomocí uvedených kroků potíže neodstraníte, obraťte se na odborný servis.</p>
<p>Bílé skvrny</p> 	<p>Pokud se na stránce objeví bílé skvrny:</p> <ul style="list-style-type: none">• Papír je příliš hrubý a odpadává od něj do vnitřních součástí zařízení hodně nečistot, které mohou znečistit přenosový válec. Vyčistěte vnitřní části zařízení (viz „Čištění zařízení“ na straně 45).• Pravděpodobně je nutné vyčistit dráhu papíru. Vyčistěte vnitřní části zařízení (viz „Čištění zařízení“ na straně 45). <p>Pokud pomocí uvedených kroků potíže neodstraníte, obraťte se na odborný servis.</p>

Potíže s kvalitou tisku

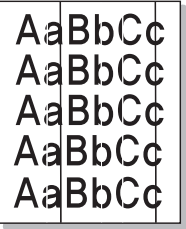
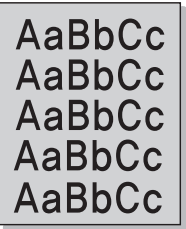
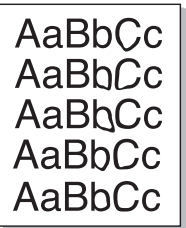
Problém	Navrhovaná řešení
Svislé pruhy 	<p>Pokud se na stránce objevují svislé černé pruhy:</p> <ul style="list-style-type: none">• Povrch (válcové části) kazety s tonerem uvnitř tiskárny je pravděpodobně poškrábaný. Vyjměte kazetu s tonerem a nainstalujte novou (viz „Výměna kazety s tonerem“ na straně 43). <p>Bílé svislé čáry na stránce mohou mít následující příčinu:</p> <ul style="list-style-type: none">• Povrch laserové snímací jednotky může být znečištěn. Vyčistěte vnitřní části zařízení (viz „Čištění zařízení“ na straně 45). Pokud pomocí uvedených kroků potíže neodstraníte, obraťte se na odborný servis.
Šedé pozadí 	<p>Jestliže je šedý závoj na pozadí příliš zřetelný, postupujte takto:</p> <ul style="list-style-type: none">• Použijte papír s menší gramáží.• Zkontrolujte provozní podmínky: ve velmi suchém nebo velmi vlhkém (relativní vlhkost vyšší než 80 %) prostředí může být šedé pozadí výraznější.• Vyjměte starou kazetu s tonerem a vložte novou (viz „Výměna kazety s tonerem“ na straně 43).• Důkladně protřepejte kazetu s tonerem (viz „Rozprostření toneru“ na straně 42).
Rozmazaný toner 	<ul style="list-style-type: none">• Vyčistěte vnitřní části zařízení (viz „Výměna kazety s tonerem“ na straně 43).• Zkontrolujte typ a kvalitu papíru.• Vyjměte kazetu s tonerem a nainstalujte novou (viz „Výměna kazety s tonerem“ na straně 43).

Potíže s kvalitou tisku

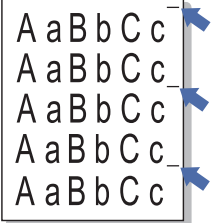
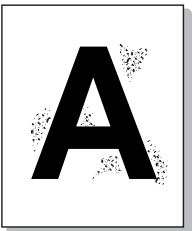
Problém	Navrhovaná řešení
<p data-bbox="51 268 383 344">Opakované vady tisku ve svislém směru</p> 	<p data-bbox="461 268 1391 300">Pokud se stopy objevují na tištěné straně v pravidelných intervalech:</p> <ul data-bbox="461 325 2136 539" style="list-style-type: none"><li data-bbox="461 325 2136 395">• Kazeta s tonerem je pravděpodobně poškozená. Pokud po vytištění stále dochází ke stejnému problému, vyměňte kazetu s tonerem za novou (viz „Výměna kazety s tonerem“ na straně 43).<li data-bbox="461 411 2136 481">• Části zařízení jsou pravděpodobně znečištěny tonerem. V případě, že se vady objevují na zadní straně, problém se pravděpodobně odstraní sám po vytištění několika stránek.<li data-bbox="461 497 1429 539">• Fixační jednotka může být poškozená. Kontaktujte zástupce servisu.
<p data-bbox="51 651 344 683">Nečistoty na pozadí</p> 	<p data-bbox="461 651 1666 683">Nečistoty na pozadí jsou způsobeny částicemi toneru rozprášenými na vytištěné stránce.</p> <ul data-bbox="461 708 2136 1136" style="list-style-type: none"><li data-bbox="461 708 2136 778">• Papír může být příliš vlhký. Zkuste tisknout na jiný papír z jiného balíku. Neotevírejte balíky papíru, pokud to není nutné, aby papír zbytečně neabsorboval příliš vlhkosti.<li data-bbox="461 794 2136 912">• Pokud se nečistoty na pozadí objeví na obálce, změňte rozvržení pro tisk, čímž zabráníte tisku přes oblasti s překrývajícími se spoji na obrácené straně. Tisk přes tyto lemy může působit problémy. Nebo vyberte Silná obálka v okně Předvolby tisku (viz „Otevření předvoleb tisku“ na straně 35).<li data-bbox="461 928 2136 1078">• Pokud roztroušený toner pokrývá celou plochu vytištěné stránky, nastavte rozlišení pomocí softwarové aplikace nebo v okně Předvolby tisku (viz „Otevření předvoleb tisku“ na straně 35). Zkontrolujte, zda je zvolen správný typ papíru. Například: Pokud je zvolen Silnější papír, ale ve skutečnosti se používá Obyčejný papír, může dojít k aplikaci příliš velkého množství inkoustu, což způsobí problém s kvalitou výtisku.<li data-bbox="461 1094 1912 1136">• Pokud používáte novou kazetu s tonerem, nejprve ji protřepejte (viz „Rozprostření toneru“ na straně 42).

Potíže s kvalitou tisku

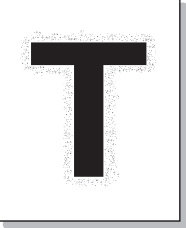
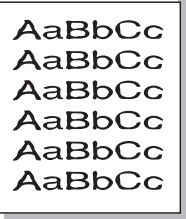
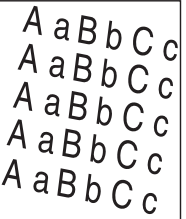
Problém	Navrhovaná řešení
<p data-bbox="51 268 403 383">Kolem tučného písma a obrázků jsou částečky toneru</p> 	<p data-bbox="461 268 1276 300">Toner pravděpodobně nepřilnul správně na tento typ papíru.</p> <ul data-bbox="461 323 2136 486" style="list-style-type: none"><li data-bbox="461 323 2136 395">• Vyberte jinou možnost tiskárny a opakujte akci. V okně Předvolby tisku klepněte na kartu Papír a nastavte typ papíru na Recyklovaný (viz „Otevření předvoleb tisku“ na straně 35).<li data-bbox="461 416 2136 486">• Zkontrolujte, zda je zvolen správný typ papíru. Například: Pokud je zvolen Silnější papír, ale ve skutečnosti se používá Obyčejný papír, může dojít k aplikaci příliš velkého množství inkoustu, což způsobí problém s kvalitou výtisku.
<p data-bbox="51 694 353 726">Deformované znaky.</p> 	<ul data-bbox="461 694 2112 726" style="list-style-type: none"><li data-bbox="461 694 2112 726">• Jestliže tvar znaků není správný a písmena jsou prohnutá, je papír pravděpodobně příliš kluzký. Vyzkoušejte jiný papír.
<p data-bbox="51 1029 414 1061">Stránka se tiskne šikmo.</p> 	<ul data-bbox="461 1029 1641 1169" style="list-style-type: none"><li data-bbox="461 1029 1187 1061">• Ujistěte se, že papír je řádně umístěn v zásobníku.<li data-bbox="461 1082 929 1114">• Zkontrolujte typ a kvalitu papíru.<li data-bbox="461 1137 1641 1169">• Ujistěte se, zda vodící lišty nejsou oproti sadě papíru příliš utažené nebo příliš volné.

Potíže s kvalitou tisku

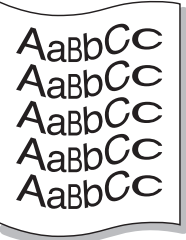
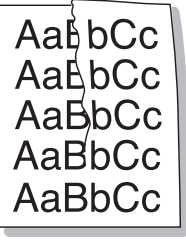
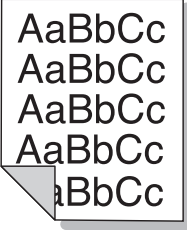
Problém	Navrhovaná řešení
Pokroucení nebo zvlnění 	<ul style="list-style-type: none">• Ujistěte se, že papír je řádně umístěn v zásobníku.• Zkontrolujte typ a kvalitu papíru. Pokroucení papíru může způsobovat vysoká teplota i vlhkost.• Obraťte v zásobníku sadu papírů. Papír v zásobníku můžete také otočit o 180°.
Pomačkaný papír 	<ul style="list-style-type: none">• Ujistěte se, že papír je řádně umístěn v zásobníku.• Zkontrolujte typ a kvalitu papíru.• Obraťte v zásobníku sadu papírů. Papír v zásobníku můžete také otočit o 180°.
Znečištěná zadní strana výtisků 	<ul style="list-style-type: none">• Zkontrolujte, zda nedošlo k úniku toneru. Vyčistěte vnitřní části zařízení (viz „Čištění zařízení“ na straně 45).

Potíže s kvalitou tisku

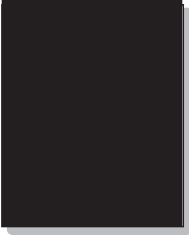
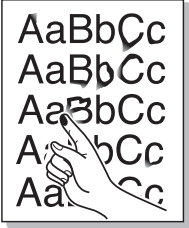
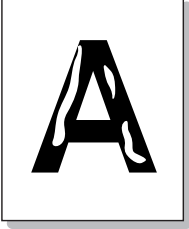
Problém	Navrhovaná řešení
<p data-bbox="51 268 430 344">Jednobarevné nebo černé stránky</p> 	<ul data-bbox="461 268 2089 448" style="list-style-type: none">• Kazeta s tonerem není pravděpodobně správně nainstalována. Vyjměte kazetu a znovu ji vložte do zařízení.• Kazeta s tonerem je pravděpodobně poškozená. Vyjměte kazetu s tonerem a nainstalujte novou (viz „Výměna kazety s tonerem“ na straně 43).• Zařízení bude pravděpodobně nutné opravit. Kontaktujte zástupce servisu.
<p data-bbox="51 655 322 687">Nevytvrzený toner</p> 	<ul data-bbox="461 655 1839 799" style="list-style-type: none">• Vyčistěte vnitřní části zařízení (viz „Čištění zařízení“ na straně 45).• Zkontrolujte typ a kvalitu papíru.• Vyjměte kazetu s tonerem a poté nainstalujte novou (viz „Výměna kazety s tonerem“ na straně 43). <p data-bbox="461 815 1877 847">Pokud potíže přetrvávají, bude zařízení pravděpodobně vyžadovat opravu. Kontaktujte zástupce servisu.</p>
<p data-bbox="51 995 378 1072">Nevytištěné oblasti ve znacích</p> 	<p data-bbox="461 995 1749 1027">Nevytištěné oblasti ve znacích jsou prázdné oblasti uvnitř znaků, které by měly být zcela černé:</p> <ul data-bbox="461 1043 1554 1139" style="list-style-type: none">• Je možné, že tisknete na nesprávný povrch papíru. Vyjměte papír a otočte jej.• Papír možná nesplňuje požadované specifikace.

Potíže s kvalitou tisku

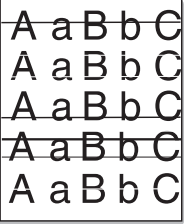
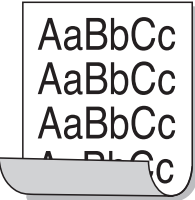
Problém	Navrhovaná řešení
<p>Vodorovné pruhy</p> 	<p>Pokud se objevují vodorovné černé pruhy nebo šmouhy:</p> <ul style="list-style-type: none">• Kazeta s tonerem pravděpodobně není vložena správně. Vyjměte kazetu a znovu ji vložte do zařízení.• Kazeta s tonerem je pravděpodobně poškozená. Vyjměte kazetu s tonerem a nainstalujte novou (viz „Výměna kazety s tonerem“ na straně 43). <p>Pokud potíže přetrvávají, bude zařízení pravděpodobně vyžadovat opravu. Kontaktujte zástupce servisu.</p>
<p>Pokroucení</p> 	<p>Jestliže je vtištěný papír pokroucený, nebo jej není možné podat do tiskárny, postupujte takto:</p> <ul style="list-style-type: none">• Obráťte v zásobníku sadu papírů. Papír v zásobníku můžete také otočit o 180°.• Vyberte jinou možnost tiskárny a opakujte akci. V okně Předvolby tisku klepněte na kartu Papír a nastavte typ papíru na Slabý (viz „Otevření předvoleb tisku“ na straně 35).
<ul style="list-style-type: none">• Na několika listech se opakovaně objevuje neznámý obrázek.• Nevytvrzený toner• Vyskytuje se světlý tisk nebo znečištění	<p>Pravděpodobně používáte zařízení v nadmořské výšce 1 000 m nebo vyšší. Vyšší nadmořská výška může způsobit potíže s tiskem, např. nefixovaný toner nebo světlý tisk. Změňte nastavení nadmořské výšky zařízení (viz „Nastavení nadmořské výšky“ na straně 114).</p>

Potíže s operačním systémem

Časté potíže v systému Windows

Problém	Navrhovaná řešení
Během instalace se zobrazí zpráva „Tento soubor je již používán“.	Ukončete všechny spuštěné aplikace. Odeberte veškerý software ze skupiny Po spuštění a restartujte systém Windows. Přeinstalujte ovladač tiskárny.
Zobrazí se hlášení „Chyba obecné ochrany“, „Výjimka OE“, „Spool 32“ nebo „Neoprávněná operace“.	Ukončete všechny ostatní aplikace, restartujte systém Windows a opakujte tisk.
Zobrazí se zpráva „Chyba tisku“, „Chyba překročení časového limitu tiskárny“.	Tyto zprávy se mohou zobrazit během tisku. Počkejte, až zařízení dokončí tisk. Jestliže se zpráva zobrazí v režimu Připraveno nebo po skončení tisku, zkontrolujte spojení a/nebo zda nevznikla chyba.



Další informace o chybových zprávách systému Windows naleznete v uživatelské příručce systému Microsoft Windows dodané s počítačem.

Potíže s operačním systémem

Časté potíže v systému Macintosh

Problém	Navrhovaná řešení
Zařízení netiskne soubory ve formátu PDF správně. Některé části obrázků, textu nebo ilustrací chybí.	<p>Je možné, že soubor PDF půjde vytisknout jako obrázek. Zapněte možnost Tisknout jako obraz v možnostech tisku programu Acrobat.</p> <p> Tisk souboru PDF ve formě obrázku potrvá déle.</p>
Při tisku titulní stránky se některá písmena nezobrazují správně.	<p>Operační systém Mac OS nemůže vytvořit font během tisku titulní stránky. Anglická abeceda a čísla se na titulní stránce zobrazují normálně.</p>
Při tisku dokumentu z aplikace Acrobat Reader 6.0 nebo vyšší v systému Macintosh se barvy tisknou nesprávně.	<p>Zajistěte, aby se rozlišení nastavené v ovladači zařízení shodovalo s rozlišením v aplikaci Acrobat Reader.</p>



Další informace o chybových zprávách systému Macintosh naleznete v uživatelské příručce systému Macintosh dodané s počítačem.

Potíže s operačním systémem

Časté potíže v systému Linux

Problém	Navrhovaná řešení
Zařízení netiskne.	<ul style="list-style-type: none">• Zkontrolujte, zda je v systému nainstalovaný ovladač tiskárny. Otevřete nástroj Unified Driver Configurator, přejděte na kartu Printers v okně Printers configuration a podívejte se na seznam dostupných zařízení. Zkontrolujte, zda je zařízení uvedené v seznamu. Pokud ne, spusťte průvodce Add new printer wizard a nainstalujte zařízení.• Zkontrolujte, zda je zařízení zapnuté. Otevřete okno Printers configuration a vyberte příslušné zařízení ze seznamu tiskáren. Zkontrolujte popis v podokně Selected printer. Pokud jeho stav obsahuje řetězec Stopped, stiskněte tlačítko Start. Mělo by dojít k obnově normální funkce zařízení. Stav „stopped“ mohl být nastaven jako následek nějakých problémů s tiskem.• Zkontrolujte, zda aplikace nemá speciální tiskové možnosti, například „-oraw“. Je-li zadáno „-oraw“ v parametru příkazového řádku, odstraňte tento parametr, aby se tisklo správně. V aplikaci Gimp vyberte „print“ -> „Setup printer“ a upravte parametr příkazového řádku v příkazu.
Zařízení netiskne celé stránky a při výstupu je stránka potištěna pouze z jedné poloviny.	Jedná se o známý problém, který se vyskytuje tehdy, když se barevná tiskárna používá v programu Ghostscript 8.51 nebo starším, 64bitovém OS Linux, a na adresu bugs.ghostscript.com je nahlášen jako Ghostscript Bug 688252. Problém je vyřešen ve verzi AFPL Ghostscript v. 8.52 a vyšší. K vyřešení tohoto problému si stáhněte aktuální verzi AFPL Ghostscript na stránkách http://sourceforge.net/projects/ghostscript/ a nainstalujte ji.
Při tisku dokumentu se zobrazí chybová zpráva „Cannot open port device file“.	V průběhu tisku neměňte parametry tiskové úlohy (např. prostřednictvím LPR GUI). Známé verze serveru CUPS při jakékoli změně možností tisku přeruší tiskovou úlohu a zkusí ji znovu spustit od začátku. Jelikož ovladač Unified Linux Driver uzamkne během tisku port, při náhlém ukončení ovladače zůstane port uzamknutý a nedostupný pro další tiskové úlohy. Pokud došlo k této situaci, zkuste uvolnit port výběrem možnosti Release port v okně Port configuration .



Další informace o chybových zprávách systému Linux naleznete v uživatelské příručce systému Linux dodané s počítačem.



Následující slovník pojmů vám pomůže seznámit se s výrobkem díky porozumění terminologii běžně používané v oblasti tisku a uvedené v této příručce.

802.11

802.11 je sada standardů pro komunikaci prostřednictvím místní bezdrátové sítě (WLAN), vyvinutá komisí IEEE LAN/MAN Standards Committee (IEEE 802).

802.11b/g/n

802.11b/g/n může sdílet stejný hardware a používat vlnové pásmo 2,4 GHz. 802.11b podporuje vlnový rozsah do 11 Mbps; 802.11n podporuje vlnový rozsah až do 150 Mbps. Zařízení s 802.11b/g/n mohou být příležitostně rušeny mikrovlnnými troubami, bezdrátovými telefony a zařízeními Bluetooth.

Přístupový bod

Přístupový bod nebo také Bezdrátový přístupový bod (AP nebo WAP) je zařízení, které spojuje bezdrátová komunikační zařízení v místní bezdrátové síti (WLAN) a funguje jako centrální vysílač a přijímač WLAN rádiových signálů.

ADF

Automatic Document Feeder (ADF), neboli automatický podavač dokumentů, je snímací jednotka, která automaticky podává předlohy do zařízení tak, aby toto zařízení mohlo sejmout několik předloh najednou.

AppleTalk

AppleTalk je patentovaná sada komunikačních protokolů vyvinutá společností Apple pro počítačové sítě. Byla součástí původních počítačů Macintosh (1984), nyní však od ní Apple upouští a upřednostňuje protokol TCP/IP.

Bitová hloubka

Termín z počítačové grafiky popisující počet bitů použitých ke zobrazení barvy jednoho pixelu v bitmapovém obrázku. Vyšší barevná hloubka znamená širší rozsah rozlišovacích barev. Se zvyšujícím se počtem bitů se počet možných barev pro barevnou mapu neprakticky zvyšuje. 1bitová barva se obecně nazývá monochromatická nebo také černobílá.

BMP

Formát bitmapové grafiky používaný vnitřně grafickým subsystémem Microsoft Windows (GDI) a běžně používaný jako jednoduchý formát grafického souboru na této platformě.

BOOTP

Bootstrap Protocol (protokol zavaděče). Síťový protokol používaný síťovým klientem za účelem automatického získání IP adresy. To se obvykle provádí při spouštění počítače nebo operačního systému. Servery BOOTP přiřazují každému klientovi adresu IP z fondu adres. BOOTP umožňuje „bezdiskovým pracovním stanicím“ získání IP adresy ještě před zavedením jakéhokoli pokročilého operačního systému.

CCD

Charge Coupled Device, (paměťové zařízení s nábojovou vazbou), je hardware, který umožňuje skenování úloh. K uchycení modulu CCD se též používá zámkový mechanismus CCD, aby se zabránilo jeho poškození při přemísťování zařízení.

Třídění kopií

Třídění kopií je proces tisku úloh s několika sadami kopií. Je-li aktivována volba třídění kopií, vytiskne zařízení celou jednu sadu a teprve poté začne tisknout další kopie.

Ovládací panel

Ovládací panel je rovná, obvykle svíslá plocha, na které jsou zobrazeny nástroje pro ovládání nebo sledování. Obvykle se nacházejí na horní nebo na přední straně zařízení.

Pokrytí

Jedná se o tiskárenský termín používaný pro měření spotřeby toneru při tisku. Např. 5% pokrytí znamená, že na papíru formátu A4 je přibližně 5% obrázků nebo textu. Pokud tedy papír nebo předloha obsahuje složité obrázky nebo větší množství textu, bude pokrytí vyšší než 5% a zároveň bude spotřeba toneru odpovídat tomuto pokrytí.

CSV

Comma Separated Values (CSV, hodnoty oddělené čárkou). Typ formátu souboru CSV se používá k výměně dat mezi odlišnými aplikacemi. Formát souboru, tak jak je použit v aplikaci Microsoft Excel, se stal faktickým standardem v celém průmyslu, a to dokonce i u platforem vyvinutých jinými společnostmi než Microsoft.

Duplexní automatický podavač dokumentů

Duplex Automatic Document Feeder (DADF), neboli duplexní automatický podavač, je snímací jednotka, která automaticky podává a překlápí předlohu dokumentu tak, aby zařízení mohlo naskenovat obě strany této předlohy.

Vychozi

Hodnota nebo nastavení, které platí v okamžiku, kdy vyjmete tiskárnu z obalu, resetujete, nebo inicializujete.

DHCP

Dynamic Host Configuration Protocol (DHCP, dynamický konfigurační protokol klienta) je síťový protokol pro strukturu klient-server. Server DHCP poskytuje konfigurační parametry podle hostitele klienta DHCP, obecně informace požadované hostitelem klienta kvůli práci v síti IP. DHCP také poskytuje mechanismus pro alokaci IP adres klientským hostům.

DIMM

Dual Inline Memory Module (DIMM, paměť v pouzdře s vývody po dvou stranách) je malá deska s plošnými spoji, která obsahuje paměť. Modul DIMM ukládá veškerá data zařízení, včetně tiskových dat nebo dat přijatých faxů.

DLNA

Digital Living Network Alliance (DLNA) je standard, který umožňuje zařízením na domovské síti sdílet informace s ostatními po celé síti.

DNS

Domain Name Server (server překládající doménové názvy) je systém, který uchovává informace související s názvy domén v distribuované databázi v sítích, jako je například internet.

Bodová tiskárna

Bodová tiskárna je typ počítačové tiskárny s tiskovou hlavou, která se pohybuje po stránce směrem dopředu a dozadu a tiskne úderem do inkoustem napuštěné pásky nastavené proti papíru – podobně jako při psaní na psacím stroji.

DPI

Dots Per Inch (počet bodů na palec) je měření rozlišení, které se používá pro skenování a pro tisk. Obecně platí, že vyšší DPI znamená vyšší rozlišení, lepší viditelnost detailu obrázku, ale také větší velikost souboru.

DRPD

Distinctive Ring Pattern Detection (DRPD), neboli detekce odlišného typu vyzvánění. Jedná se o službu telefonní společnosti, která uživateli umožňuje používat jedinou telefonní linku pro komunikaci na více telefonních číslech.

Duplex

Mechanismus, který automaticky překlápí list papíru, aby mohlo zařízení tisknout na obě strany papíru (nebo je skenovat). Tiskárna vybavená duplexní jednotkou umí tisknout na obě strany papíru během jednoho tiskového cyklu.

Zatížení

Zatížení je množství stránek, které měsíčně neovlivní výkon tiskárny. Obecně je životnost tiskárny omezena například počtem stránek za rok. Životnost znamená průměrnou kapacitu výtisků, obvykle v záruční době. Když je například zatížení 48 000 stran za měsíc a počítáme s 20 pracovními dny, je denní kapacita tiskárny 2 400 stran.

ECM

Error Correction Mode (ECM), neboli režim korekce chyb, je volitelný režim přenosu, který je zabudován do faxových přístrojů nebo modemů třídy 1. Automaticky rozpoznává a opravuje chyby vzniklé během přenosu faxu, které někdy vznikají v důsledku šumu v telefonních linkách.

Emulace

Emulace je technika, při které jedno zařízení získává stejné výsledky jako zařízení jiné.

Emulátor duplikuje funkce jednoho systému za pomoci jiného systému tak, aby se tento druhý systém choval stejným způsobem jako systém první. Emulace se soustředí na přesnou reprodukci externího chování, což je opakem simulace, která představuje abstraktní model simulovaného systému, často posuzujícího svůj interní stav.

Ethernet

Ethernet je počítačová síťová technologie využívající rámce pro místní sítě (LAN). Definuje vedení a signály pro fyzickou vrstvu a formát rámců a protokolů pro řízení přístupu médií (MAC) / datovou vrstvu modelu OSI. Ethernet je většinou standardizován jako IEEE 802.3. Stal se celosvětově nejpoužívanější LAN technologií od devadesátých let po současnost.

EtherTalk

Sada protokolů vyvinutá společností Apple Computer pro počítačové sítě. Byla součástí původních počítačů Macintosh (1984), nyní však od ní Apple upouští a upřednostňuje protokol TCP/IP.

FDI

Foreign Device Interface (FDI), neboli rozhraní pro cizí zařízení, je karta uvnitř zařízení, která umožňuje instalaci zařízení třetích stran, jako např. přístroje na mince nebo čtečky karet. Tyto přístroje pak umožňují placené využívání vašeho zařízení.

FTP

File Transfer Protocol (FTP, protokol pro přenos souborů), je běžně používaný protokol pro výměnu souborů v jakékoli síti, která podporuje protokol TCP/IP (jako například internet nebo intranet).

Fixační jednotka

Součást laserové tiskárny, která nataví toner na tiskové médium. Sestává z ohřívacího válce a přítlačného válce. Po přenesení toneru na papír fixační jednotka teplem zajistí trvalé přichycení toneru na papír; z tohoto důvodu je papír vycházející z laserové tiskárny teplý.

Brána

Spojení mezi počítačovými sítěmi nebo mezi počítačovou sítí a telefonní linkou. Je velmi populární, protože jde o počítač nebo síť, která umožňuje přístup k jinému počítači nebo síti.

Stupnice šedé

Odstíny šedé, které představují světlé a tmavé části obrazu po převedení barevných obrázků na černobílé; barvy jsou zastoupeny různými odstíny šedé.

Polotóny

Typ obrazu, který simuluje odstíny šedé pomocí různého počtu bodů. Velmi barevné plochy se skládají z velkého množství teček, zatímco světlejší plochy se skládají z menšího množství teček.

HDD

Hard Disk Drive (HDD), obvykle nazývaný pevný disk, je energeticky nezávislé úložné zařízení, které ukládá digitálně kódovaná data na rychle se otáčející destičky s magnetickým povrchem.

IEEE

(Institute of Electrical and Electronics Engineers, Institut elektrických a elektronických inženýrů) je mezinárodní nezisková profesní organizace pro technologický pokrok v oblasti elektrotechniky.

IEEE 1284

Standard pro paralelní port 1284 byl vyvinut institutem elektrických a elektronických inženýrů (IEEE). Termín 1284-B se týká specifického typu konektoru na konci paralelního kabelu, který je připojován k perifernímu zařízení (například k tiskárně).

Intranet

Soukromá síť, která využívá internetové protokoly, připojení k síti a případně i veřejný telekomunikační systém k zabezpečenému sdílení části informací organizace nebo k práci zaměstnanců. Někdy termín popisuje pouze nejviditelnější službu, vnitřní web.

IP adresa

Adresa internetového protokolu IP je jedinečné číslo, které zařízení používají k vzájemné identifikaci a komunikaci v síti využívající standard internetového protokolu.

IPM

Images Per Minute (počet obrázků za minutu) je způsob měření rychlosti tiskárny. Rychlost IPM indikuje počet jednostranných archů, které tiskárna dokončí za jednu minutu.

IPP

Internet Printing Protocol (internetový tiskový protokol) definuje standardní protokol pro tisk, správu tiskových úloh, velikost média, rozlišení atd. IPP lze používat místně nebo v síti Internet pro stovky výtisků. Vedle toho podporuje také řízení přístupu, ověřování a šifrování, takže tisková řešení jsou nyní mnohem bezpečnější a spolehlivější než dříve.

IPX/SPX

Internet Packet Exchange/Sequenced Packet Exchange (IPX/SPX), neboli výměna internetových paketů/výměna sekvenčních paketů. Jedná se o síťový protokol používaný operačními systémy Novell NetWare. Jak IPX, tak i SPX poskytují připojovací služby podobné protokolu TCP/IP, přičemž protokol IPX je podobný IP a SPX se podobá protokolu TCP. IPX/SPX byl původně navržen pro místní oblastní síť (LAN) a pro tyto účely je protokol vysoce účinný (v sítích LAN obvykle protokol TCP/IP dokonce předčí).

ISO

International Organization for Standardization (Mezinárodní organizace pro standardizaci) je organizace, která zavádí normy a která je složena ze zástupců z národních organizací pro normy. Vytváří celosvětové průmyslové a komerční normy.

ITU-T

International Telecommunication Union (ITU), neboli Mezinárodní telekomunikační unie, je organizace založená za účelem standardizace a regulace mezinárodních telekomunikací a rádia. Mezi její hlavní úkoly patří sestavování norem, alokace rádiových frekvenčních pásem a organizování vzájemného propojení různých zemí, aby bylo možné mezi nimi telefonovat. Písmeno T ve zkratce ITU-T pak znamená telekomunikace.

Předloha ITU-T

Standardizovaná zkušební předloha vydaná ITU-T pro faxový přenos dokumentů.

JBIG

Joint Bi-level Image Experts Group (JBIG) je standard pro kompresi obrazu, při které nedochází ke ztrátě přesnosti či kvality. Byla navržena pro kompresi binárních obrazů, zejména pro faxy, lze ji však použít i u jiných obrázků.

JPEG

Joint Photographic Experts Group (skupina spojených expertů na fotografování) je nejčastěji používanou standardní metodou ztrátové komprese pro fotografické snímky. Je to formát používaný pro ukládání a přenos fotografií v síti WWW.

LDAP

Lightweight Directory Access Protocol (odlehčený protokol internetové adresářové služby) je síťový protokol sloužící k dotazování a úpravě adresářových služeb fungujících přes TCP/IP.

Kontrolka

Light-Emitting Diode (svítící dioda či kontrolka) je polovodičové zařízení, které indikuje stav přístroje.

Adresa MAC

Media Access Control (adresa přenosového protokolu přístupu na médium) je adresa s jedinečným identifikátorem spojeným se síťovým adaptérem. Adresa MAC je jedinečný 48bitový identifikátor obvykle zapisovaný 12 šestnáctkovými znaky seskupenými v párech (např. 00-00-0c-34-11-4e). Tato adresa je obvykle pevně zakódována do Network Interface Card (NIC), tedy síťové karty, již od jejího výrobce, a používá se jako pomůcka pro routery pokoušející se vyhledat zařízení ve velkých sítích.

MFP

Multi Function Peripheral (multifunkční periferie) je kancelářský přístroj, který v sobě obsahuje tiskárnu, kopírku, fax, skener atd.

MH

Modifikované Huffmanovo kódování (MH) je metoda komprese pro snížení obsahu dat, která musí být vysílána mezi faxovými přístroji k přenosu obrazu. Toto kódování je doporučeno ITU-T T.4. MH je proudové kódovací schéma založené na seznamu kódů a optimalizované k účinnému využití bílých míst. Jelikož většina faxů obsahuje zejména bílá místa, minimalizuje tato funkce dobu přenosu.

MMR

Modified Modified READ (MMR) je kompresní metoda doporučovaná ITU-T T.6.

Modem

Zařízení, které moduluje a demoduluje signál nosiče pro kódování a dekódování digitálních informací.

MR

Modified Modified READ (MMR) je kompresní metoda doporučovaná ITU-T T.4. MR zakóduje první naskenovanou řádku pomocí MH. Další řádka je pak porovnána s řádkou první, jsou určeny rozdíly a tyto rozdíly jsou poté šifrovány a přeneseny.

NetWare

Síťový operační systém vyvinutý společností Novell, Inc. Původně se používal pro kooperativní multitasking pro fungování různých služeb na PC a síťové protokoly byly založeny na typickém systému Xerox XNS. Dnešní NetWare podporuje jak TCP/IP, tak i IPX/SPX.

OPC

Organic Photo Conductor (OPC), neboli organický fotovodič, je mechanismus, který vytváří virtuální obraz pro tisk pomocí laserového paprsku vysílaného z laserové tiskárny. Obvykle má zelenou nebo rezavou barvu a má tvar válce.

Povrch válce v zobrazovací jednotce se používáním tiskárny (při styku s kartáčkem kazet, čistícím mechanismem a papírem) pomalu opotřebovává, je třeba ji řádně měnit.

Originály

První exemplář např. dokumentu, fotografie, textu apod., který se následně kopíruje, množí či převádí do jiných, avšak který sám není z ničeho kopírován ani odvozen. Též se někdy nazývá jako předloha.

OSI

Open Systems Interconnection (propojení otevřených systémů) je model vyvinutý Mezinárodní organizací pro standardizaci (ISO) pro účely komunikace. OSI nabízí standardní, modulární přístup k designu sítí, který rozděluje požadovanou sadu složitých funkcí do menších, snadno zvládnutelných nezávislých funkčních vrstev. Těmito vrstvami jsou (shora dolů): aplikační, prezentační, relační, transportní, síťová, linková a fyzická.

PABX

Private Automatic Branch Exchange (PABX) je automatická telefonní pobočková ústředna v soukromé firmě.

PCL

Printer Command Language (jazyk popisující vzhled stránky, Page Description Language) vyvinutý společností HP jako protokol tiskáren, který se posléze stal průmyslovým standardem. Původně byl vyvinut pro jednu z prvních inkoustových tiskáren, avšak postupně byl vytvořen pro různé úrovně tepelných, bodových a stránkových tiskáren.

PDF

Portable Document Format (patentovaný formát souboru) vyvinutý společností Adobe Systems pro zobrazování dvojrozměrných dokumentů ve formátu nezávislém na zařízení a na rozlišení.

PostScript

PS (PostScript, dodatečný skript) je jazyk pro popis stránek a programovací jazyk, který se používá zejména v oblasti elektronické a stolní počítačové sazby - běží v interpretru, který pak vytváří obraz.

Ovladač tiskárny

Program, který se používá k odesílání příkazů a přenosu dat z počítače na tiskárnu.

Tiskové médium

Média, jako například papír, obálky, štítky a fólie, které lze používat v tiskárně, skeneru, faxu nebo v kopírce.

PPM

Pages Per Minute (počet stran za minutu) způsob měření, který určuje rychlost tiskárny vyjádřením počtu stránek vytištěných za jednu minutu.

Soubor PRN

Rozhraní ovladače zařízení, které umožňuje softwaru komunikovat s ovladačem zařízení prostřednictvím standardního vstupně / výstupního systémového volání, což zjednodušuje řadu úloh.

Protokol

Zvyklost nebo standard, který řídí nebo umožňuje spojení, komunikaci a přenos dat mezi dvěma koncovými body.

PS

Viz PostScript.

PSTN

Public-Switched Telephone Network (PSTN) je veřejná síť světových telefonních sítí, která je v průmyslových a komerčních zařízeních obvykle vedena přes ústřednu.

RADIUS

Remote Authentication Dial In User Service (vzdálené ověření volajícího uživatele) je protokol pro ověření a účtování vzdáleného uživatele. RADIUS umožňuje centralizované správě ověřovacích dat (jako jsou uživatelská jména a hesla) používat konceptu AAA (authentication, authorization, accounting – ověření, autorizování a záznam) ke správě přístupu na síť.

Rozlišení

Ostrost obrazu měřená v bodech na palec (dpi). Čím je dpi vyšší, tím je vyšší rozlišení.

SMB

Server Message Block (blok serverových zpráv) je síťový protokol používaný převážně ke sdílení souborů, tiskáren, sériových portů a k různé komunikaci mezi uzly v síti. Poskytuje také ověřený mechanismus meziprocesní komunikace.

SMTP

Simple Mail Transfer Protocol (jednoduchý výměnný protokol pro přenos pošty) je standard pro přenos elektronické pošty prostřednictvím sítě Internet. SMTP je relativně jednoduchý protokol na textové bázi, kde se po zadání jednoho nebo více příjemců zprávy a přenesení text zprávy. Jedná se o protokol klient-server, kde klient přenáší zprávu elektronické pošty na server.

SSID

Service Set Identifier (SSID) neboli identifikátor sady služeb je název místní bezdrátové sítě (WLAN). Všechna bezdrátová zařízení v síti WLAN používají ke vzájemné komunikaci stejný SSID. Parametry SSID mají maximální délku 32 znaků a rozlišují malá a velká písmena.

Maska podsítě

Maska podsítě se používá ve spojení se síťovou adresou a společně určují, která část adresy je síťová adresa a která hostitelská.

TCP/IP

Transmission Control Protocol a Internet Protocol (kontrolní přenosový protokol a internetový protokol) sada komunikačních protokolů, které implementují zásobník protokolů, které využívá Internet a většina komerčních sítí.

TCR

Transmission Confirmation Report (potvrzující zpráva o přenosu) udává detaily o každém přenosu, jako např. stav úlohy, výsledek přenosu a počet odeslaných stran. Tento protokol lze nastavit tak, aby se tiskl s každou úlohou nebo pouze v případě chyby přenosu.

TIFF

Tagged Image File Format (formát souboru označeného snímku) je bitmapový obrazový formát s proměnlivým rozlišením. TIFF popisuje data obrázků, které jsou typicky vytvářeny ve skeneru. Obrázky TIFF využívají tzv. tagy, což jsou klíčová slova, která definují charakteristiky obrázku obsažené v souboru. Tento flexibilní formát, který není závislý na platformě, lze použít u obrázků, které byly vytvořeny různými aplikacemi pro zpracování snímků.

Kazeta s tonerem

Druh nádoby používaný v zařízení (například tiskárně) obsahující toner. Toner je prášek používaný v laserových tiskárnách a kopírkách, který vytváří text a obrázky na potištěném papíru. Toner je možné tavit kombinací tepla a tlaku fixační jednotky, čímž se přichytí k vláknům v papíru.

TWAIN

Průmyslový standard pro skenery a software. Při používání skeneru s podporou TWAIN a programu s podporou TWAIN lze spustit skenování z tohoto programu. Je to rozhraní API pro zachycení obrázku pro operační systémy Microsoft Windows a Apple Macintosh.

Cesta UNC

Uniform Naming Convention (konvence uniformního pojmenování) je standardní formát zápisu cesty pro přístup ke sdíleným položkám ve Windows NT a dalších produktech společnosti Microsoft. Formát cesty UNC je: \\<název serveru>\<název sdílené položky>\<název adresáře>

URL

Uniform Resource Locator (uniformní lokátor zdrojů) je globální adresa dokumentů a zdrojů na Internetu. První část adresy označuje používaný protokol, druhá část specifikuje adresu IP nebo název domény, ve které se nachází zdroj.

USB

Universal Serial Bus (univerzální sériová sběrnice) je standard, který byl vyvinut společností USB Implementers Forum, Inc. pro připojování počítačů a periférií. Na rozdíl od paralelního portu je rozhraní USB určeno pro připojení portu USB jednoho počítače k více perifériím současně.

Vodoznak

Vodoznak je znatelný obrázek nebo vzor na papíru, který se při pohledu proti světlu jeví světlejší. Vodoznaky byly poprvé zavedeny v italské Boloni v roce 1282. Používají je výrobci papíru k identifikaci svých výrobků, dále se používají na poštovních známkách, bankovkách a dalších oficiálních dokumentech, aby se znesnadnila možnost jejich padělání.

WEP

Wired Equivalent Privacy (WEP) neboli soukromí ekvivalentní drátovým sítím, je bezpečnostní protokol specifikovaný v IEEE 802.11. Slouží k poskytování stejné úrovně soukromí jakou zajišťují drátové sítě LAN. WEP poskytuje zabezpečení pomocí kódování dat přes rádio, takže jsou chráněna při přenosu z jednoho místa na druhé.

WIA

Windows Imaging Architecture (WIA) je zobrazovací architektura, která byla původně zavedena do Windows Me a Windows XP. Z těchto operačních systémů pak lze spustit skenování za pomoci skeneru s podporou WIA.

WPA

Wi-Fi Protected Access (WPA) neboli Wi-Fi chráněný přístup je třída systémů sloužící k zabezpečení bezdrátových (Wi-Fi) počítačových sítí. Byla vyvinuta k vylepšení bezpečnostních vlastností WEP.

WPA-PSK

WPA-PSK (WPA-Pre-Shared Key) neboli WPA předsdílený klíč je zvláštní režim WPA pro malé společnosti a domácí uživatele. V bezdrátovém přístupovém bodu (WAP) stejně jako v každém bezdrátově připojeném zařízení přenosného nebo stolního počítače je nakonfigurován klíč (heslo). WPA-PSK vytváří jedinečný klíč pro každý kontakt bezdrátového klienta a příslušného bodu WAP k zajištění větší bezpečnosti.

WPS

Wi-Fi Protected Setup (WPS) je standard pro zřízení bezdrátové domovské sítě. Pokud váš bezdrátový přístupový bod podporuje WPS, můžete jednoduše nakonfigurovat bezdrátové síťové připojení bez použití počítače.

XPS

Specifikace papíru XML (XPS) představuje specifikaci pro jazyk popisující stránky (Page Description Language, PDL) a nový formát dokumentu, kterou vyvinula společnost Microsoft. Je výhodná pro přenosné a elektronické dokumenty. Je to specifikace založená na jazyce XML. Vycházející z nové tiskové cesty a formátu dokumentu, který je založen na vektoru a nezávisí na zařízení.

B

bezdrátová síť	
adhoc režim	89
Kabel USB	93
Režim infrastruktury	89
WPS	
PBC	92
PIN	92
bezpečnost	
informace	10
symboly	10

Č

čištění	
podávací válec	48
vnější části	45
vnitřní části	46
čištění zařízení	45

E

embedded web service	
obecné informace	130

F

firmware update utility	128
funkce	5
funkce tiskového média	61

K

Kabel USB	
instalace ovladače	75, 77
reinstalace ovladače	76, 78
kazeta s tonerem	
rozproštění toneru	42
výměna kazety	43

L

Linux	
časté potíže v systému Linux	158
instalace ovladače pro síťově připojená zařízení	85
instalace ovladače pro zařízení připojená USB kabelem	77
požadavky na systém	66
reinstalace ovladače pro zařízení připojená USB kabelem	78
tisk	125

unified driver configurator	137
vlastnosti tiskárny	126

M

Macintosh	
časté potíže vsystému Macintosh	157
instalace ovladače pro síťově připojená zařízení	83
instalace ovladače pro zařízení připojená USB kabelem	75
požadavky na systém	65
reinstalace ovladače pro zařízení připojená USB kabelem	76
tisk	123
místní	
instalace ovladače	21
reinstalace ovladače	23

N

Nástroj pro objednání spotřebního materiálu	129
nastavení rozlišení tisku	
Linux	125

O

obecné ikony	9
oblíbená nastavení pro tisk	36
ovládací panel	18

P

pohled zepředu	17
pohled zezadu	17
pojem	9
potíže	
potíže s napájením	143
potíže skvalitou tisku	148
potíže spodáváním papíru	142
potíže stiskem	144
použití nápovědy	36, 124
předvolby tiskárny	
Linux	126

R

rozlišení	
chyba papíru	52
ruční podávání do zásobníku	
použití zvláštních médií	30

S

Stav tiskárny Dell	135
sít	
instalace ovladače	
Linux	85
Macintosh	83
Windows	82
instalační prostředí	67
Konfigurace IPv6	87
nastavení bezdrátové sítě	89
představení síťových programů	80
slovník pojmů	159
spotřební materiál	
dostupný spotřební materiál	39
objednání	39
předpokládaná životnost kazety s tonerem	41
výměna kazety s tonerem	43

T

Tisk	34
Tonerova kazeta	
neoriginální a opakovaně plněná	40
pokyny k manipulaci	40

předpokládaná životnost	41
skladování	40
technické specifikace	59
tiskové médium	61
tisk	
Linux	125
Macintosh	123
tisk do souboru	117
tisk dokumentu	
Windows	34
více stránek na jeden list papíru	
Macintosh	123
změna výchozího nastavení tisku	115
tisk dokumentu	
Linux	125
Macintosh	123
tisk šablony	
odstranit	122
tisk	121
vytvořit	121
tisk více stránek na jeden list	
Macintosh	123
tiskové médium	
kartičky	32

obálka	31
předtištěný papír	33
štítky	32
výstupní podpěra	61
zvláštní média	30

U

umístění zařízení	
nastavení nadmořské výšky	114
uvíznutí	
odstranění papíru	53
rady jak zabránit uvíznutí papíru	51

V

vkládání	
papíru do zásobníku	27
ruční podávání v zásobníku	29
zvláštní média	30
vodoznak	
odstranit	120
upravit	120
vytvořit	119
význam stavové kontrolky	56

W

Windows

časté potíže vsystému Windows	156
instalace ovladače pro síťově připojená zařízení	82
instalace ovladače pro zařízení připojená USB kabelem	21, 23
požadavky na systém	64

Z

zásobník

nastavení šířky a délky	26
podávat ručně do zásobníku	29
změna velikosti zásobníku	26
zvláštní tiskové funkce	113